

第6章 将来ごみ量の予測

第1節 基本方針

今後のごみ発生量と処理処分量の動向を把握するために、人口、ごみ量の将来量の推計を行う。それぞれの予測量については、過去の実績値を用いた回帰式推計を主体として行う。

回帰式推計は、過去の実績をグラフにプロットしてその規則性を見出し、さらにその規則性により適合する傾向線を最小二乗法により算出する方法である。

回帰式推計の場合は、基本的に相関係数の最も高い式を採用することとするが、増加や減少の幅が著しく大きいものや減少により値が“0”となるような、現実性の低いものについては採用を見送る。

また、相関係数が低いものについては、下記の一般値を根拠に、過去の実績との相関が認められないものとして、別途平均値等を用いることとする。

【 0 r 0.2 】	: 殆ど相関がない
【 0.2 r 0.4 】	: やや相関がある
【 0.4 r 0.7 】	: かなり相関がある
【 0.7 r 1 】	: 強い相関がある

一方で、国の廃棄物に関する目標値が「廃棄物の減量その他その適正な処理に関する施策の総合的かつ計画的な推進を図るための基本的な方針(平成13年環境省告示第34号)」（以下、「国基本方針」と略す）において示されたことから、予測を行う場合はそれを加味する必要がある。

	平成9年度 (基準年度)		平成17年度 (中間年度)		平成22年度 (目標年度)	
	量	(率)	量	(率)	量	(率)
排出量	53	-	51	-	49	(対H9で約5%減)
再生利用量	5.9	(11%)	10	(20%)	12	(24%)
中間処理による減量	35	(66%)	34	(67%)	31	(63%)
最終処分量	12	(23%)	7.7	(15%)	6.4	(13%)

(単位：百万t/年)

再生利用率・・・・・・・・・・ 資源の分別回収等による資源化量を、ごみ排出量で除した値。
 中間処理による減量率・・・・ ごみ排出量から資源化量と最終処分量を引いた値を、ごみ排出量で除した値。
 最終処分量・・・・・・・・・・ 最終処分量を、ごみ排出量で除した値。

図 6-1-1 国の目標値

ここで、ごみ量に関するものは以下の方針に基づいて式を選定する。

～ ごみ量における回帰式採用方針 ～

- a) 国基本方針を満足させることが大前提であることから、各式のうちH9年度に対するH22年度値の減少割合が5%以上となる式を、優先的に選定する。
- b) 各式がH9年度に対するH22年度値の減少割合が5%を越えていない場合は、それに最も近づく式を選定する。
- c) 上記a)b)を満たし、相関係数でも【かなり相関がある】と判断される相関係数0.4以上のもののみを選定する。
- d) 現実性を考慮して採用式を選定する。
- e) 各式が上記a)～d)を満たさない場合は、実績の平均値を採用する。

なお、人口については現実性を勘案しつつ相関係数による判断を行うが、回帰式推計の性質上、実績と理想値に誤差が発生することが回避できない。

現実問題として人口増加(または減少)していたものが急遽減少(または増加)することは考えにくいいため、誤差の補正を5ヶ年間掛けて行い、回帰式の理想値に擦り合わせるものとする。



図 6-1-2 回帰式補正モデル

第2節 人口予測

1. 人口実績

人口予測は、各年度末の住民基本台帳をベースに行う。以下に、人口実績を整理する。

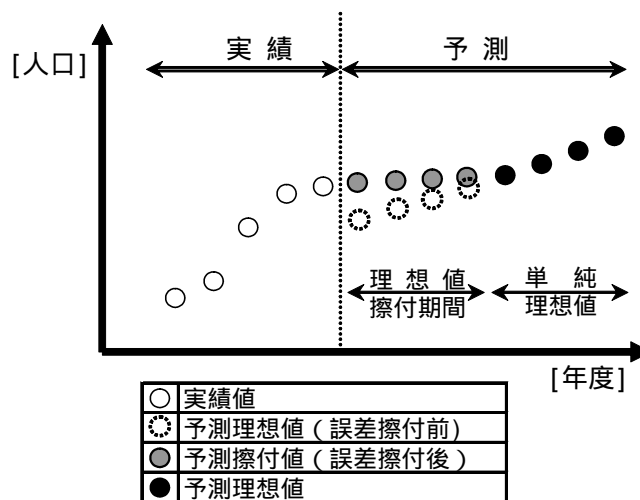
表 6-2-1 人口実績

(単位：人)

	H7	H8	H9	H10	H11	H12	H13	H14	H15	H16
角館町	15,447	15,351	15,242	15,140	15,083	14,963	14,702	14,600	14,495	14,407
田沢湖町	13,605	13,460	13,341	13,290	13,109	13,029	12,911	12,714	12,613	12,476
西木村	6,420	6,349	6,250	6,194	6,109	6,107	6,069	6,006	5,924	5,859
仙北市域計	35,472	35,160	34,833	34,624	34,301	34,099	33,682	33,320	33,032	32,742

(資料：住民基本台帳各年度末調べ)

2. 回帰式当てはめ

回帰式予測により将来人口を予測する。式採用理由は以下とする。

田沢湖町： 相関係数が高いのは直線式や指数式であるが、減少傾向が強い。人口流出抑制策等も実施されていることから、人口流出が鈍化するものと考え、次に相関係数の高いルート式を採用する。

角館町： 相関係数が高いのは直線式や指数式であるが、減少傾向が強い。人口流出抑制策等も実施されていることから、人口流出が鈍化するものと考え、次に相関係数の高いルート式を採用する。

西木村： 相関係数が高いのは直線式や指数式であるが、減少傾向が強い。人口流出抑制策等も実施されていることから、人口流出が鈍化するものと考え、次に相関係数の高いルート式を採用する。

表 6-2-2 人口予測結果 (単位：人)

年度	経過年	田沢湖町	角館町	西木村	市域計
12		13,029	14,963	6,107	34,099
13		12,911	14,702	6,069	33,682
14		12,714	14,600	6,006	33,320
15		12,613	14,495	5,924	33,032
16		12,476	14,407	5,859	32,742
17	1	12,396	14,329	5,821	32,546
18	2	12,344	14,272	5,794	32,410
19	3	12,296	14,218	5,769	32,283
20	4	12,251	14,167	5,746	32,164
21	5	12,208	14,118	5,724	32,050
22	6	12,142	14,054	5,692	31,888
23	7	12,078	13,991	5,661	31,730
24	8	12,015	13,931	5,631	31,577
25	9	11,955	13,872	5,602	31,429
26	10	11,896	13,814	5,574	31,284
27	11	11,838	13,758	5,547	31,143
28	12	11,782	13,703	5,520	31,005
29	13	11,727	13,650	5,494	30,871
30	14	11,674	13,598	5,468	30,740
31	15	11,621	13,546	5,443	30,610
32	16	11,569	13,496	5,418	30,483
採用式		ルート式	ルート式	ルート式	-



図 6-2-1 人口予測結果

第3節 ごみ発生量の考え方

1. 予測方法

1) 家庭系ごみ

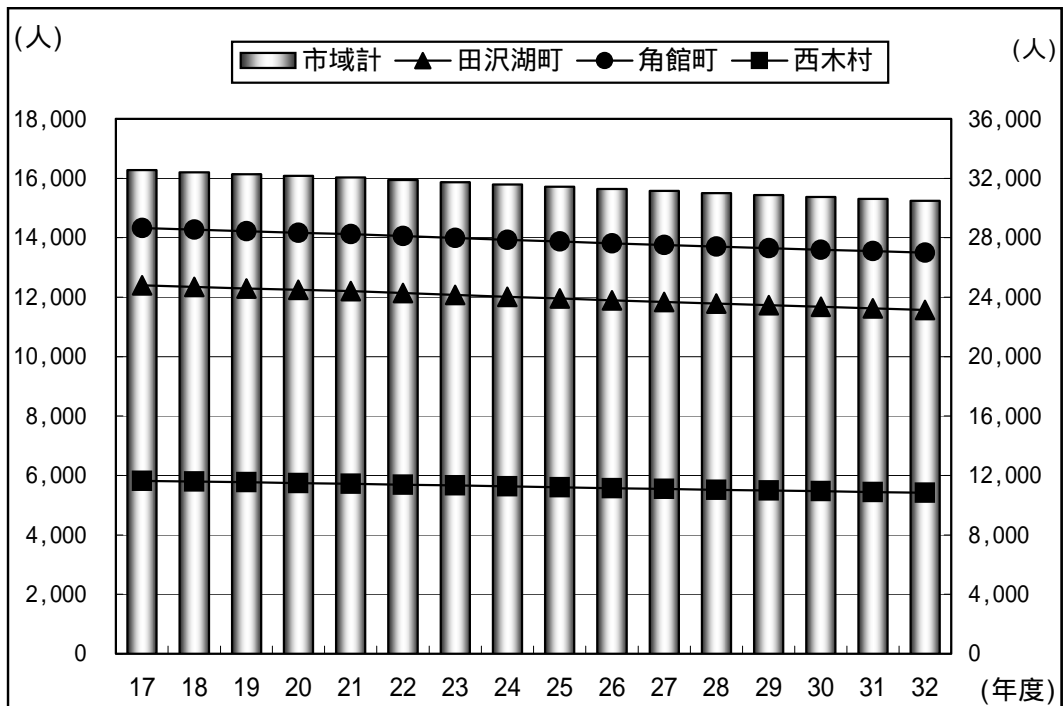
ごみ量の予測方法は、「ごみ処理施設構造指針解説（通称「構造指針」）に則って行う。

家庭系ごみについては収集原単位（一人一日当たりごみ排出量）を算出し、その将来推計を回帰式に当てはめ、将来人口予測値を乗じることにより、日平均ごみ量を算定する。

排出原単位は以下の式により算出される。

$$\text{【排出原単位】} = \text{年間収集ごみ量(t)} / \text{人口(人)} / 365(\text{日}) \times 1,000,000(\text{g換算})$$

(g / 人・日)

この式を回帰式予測にかけ、相関係数やその他の条件で採用式を決定し、そのトレンドで排出原単位将来値を設定する。

年間平均搬入量（日当たり）の将来値を算定する場合は、排出原単位に将来計画収集人口を乗じて算定する。

$$\text{【年間平均排出量】} = \text{排出原単位(g / 人・日)} \times \text{将来人口(人)} / 1,000,000(\text{t換算})$$

(t / 日)

なお、資源ごみについてはその性質から可燃系（ペットボトル）・不燃系（カン）に分け、それぞれ可燃ごみ、不燃ごみに振り分けて排出原単位を算出することとする。

回帰式当てはめ後、その構成割合（総可燃・不燃ごみ量に対する各資源ごみ量の割合）によって再配分する。

2) 事業系ごみ

事業系ごみについては、計画収集人口は加味されないことから、1人当たりではなく、総量ベースで算出を行う。また家庭系排出原単位とデータの性質を整合するために、一日当たり排出量を基に回帰式当てはめる。

資源ごみの考え方は、家庭系ごみに準じる。



図 6-3-1 ごみ予測フロー

第4節 家庭系ごみ発生量の予測

1. 排出原単位の算出

排出原単位の算出は、

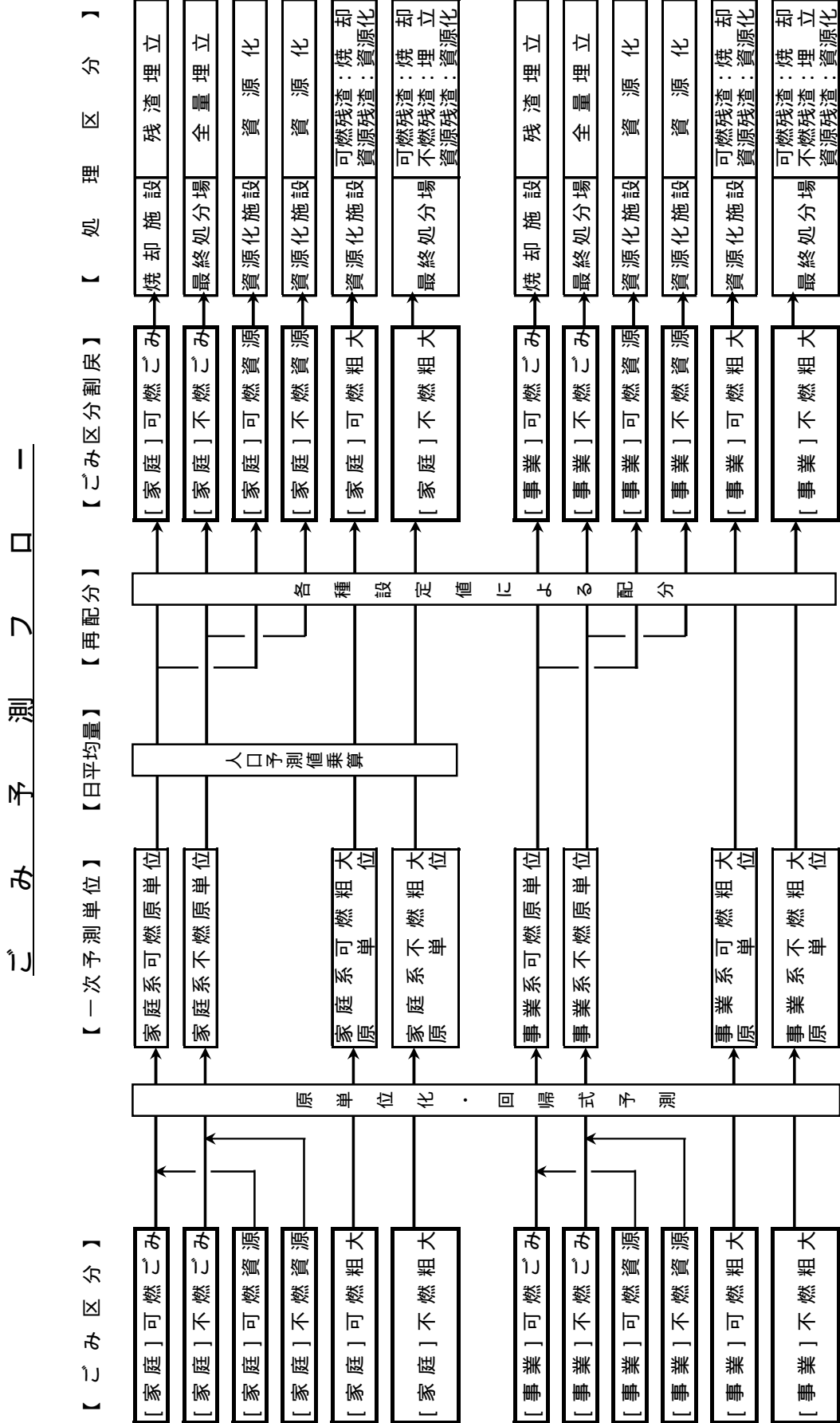
【 可燃ごみ 不燃ごみ 可燃性粗大ごみ 不燃性粗大ごみ 】

の4品目にて行う。資源ごみや廃品回収対象物は、その性状ごとに可燃系か不燃系かを判断し、それぞれ可燃ごみと不燃ごみに編入する。

なお、搬入量が把握されている段ボールに関し、その町村別内訳は明確になっていないことから、町村別内訳を人口で比例配分し、算定することとする。

なお、不燃ごみについては、正確な数量把握が開始されたのが平成13,14年度の各最終処分場稼働後であるため、予測に使用する原単位は、角館町と西木村が4ヶ年分、田沢湖町が3ヶ年分とする。

表 6-4-1 予測用原単位の算定（家庭系可燃ごみ）

(単位：t/年)

	H12	H13	H14	H15	H16	平均値	
田沢湖町	可燃ごみ(資源含む)	1,762	1,842	2,116	2,251	2,356	
	うち可燃ごみ(収集)	1,630	1,603	1,783	1,875	1,983	
	うちペットボトル(収集)	23	24	28	31	34	
	うち古紙(集団回収等)	109	215	305	345	339	
	うちトイ等(集団回収等)	0	0	0	0	0	
	資源割合	7.5%	13.0%	15.7%	16.7%	15.8%	13.7%
	ペットボトル	1.3%	1.3%	1.3%	1.4%	1.4%	1.3%
	古紙	6.2%	11.7%	14.4%	15.3%	14.4%	12.4%
	トレイ・発泡スチロール	0.0%	0.0%	0.0%	0.0%	0.0%	0.0%
	人口(人)	13,029	12,911	12,714	12,613	12,476	
可燃総原単位(q/人・日)	371	391	456	489	517		
角館町	可燃ごみ(資源含む)	2,539	2,602	2,599	2,743	2,748	
	うち可燃ごみ(収集)	2,416	2,470	2,460	2,600	2,598	
	うちペットボトル(収集)	25	25	23	30	34	
	うち古紙(集団回収等)	98	107	115	112	114	
	うちトイ等(集団回収等)	0	0	1	1	2	
	資源割合	4.9%	5.1%	5.3%	5.2%	5.4%	5.2%
	ペットボトル	1.0%	1.0%	0.9%	1.1%	1.2%	1.0%
	古紙	3.9%	4.1%	4.4%	4.1%	4.1%	4.1%
	トレイ・発泡スチロール	0.0%	0.0%	0.0%	0.0%	0.1%	0.0%
	人口(人)	14,963	14,702	14,600	14,495	14,407	
可燃総原単位(q/人・日)	465	485	488	518	523		
西木村	可燃ごみ(資源含む)	522	529	610	854	912	
	うち可燃ごみ(収集)	505	475	563	755	812	
	うちペットボトル(収集)	14	10	13	16	15	
	うち古紙(集団回収等)	3	44	34	83	85	
	うちトイ等(集団回収等)	0	0	0	0	0	
	資源割合	3.3%	10.2%	7.7%	11.6%	10.9%	8.7%
	ペットボトル	2.7%	1.9%	2.1%	1.9%	1.6%	2.0%
	古紙	0.6%	8.3%	5.6%	9.7%	9.3%	6.7%
	トレイ・発泡スチロール	0.0%	0.0%	0.0%	0.0%	0.0%	0.0%
	人口(人)	6,107	6,069	6,006	5,924	5,859	
可燃総原単位(q/人・日)	234	239	278	395	426		
市域計	可燃ごみ(資源含む)	4,823	4,973	5,325	5,848	6,016	
	うち可燃ごみ(収集)	4,551	4,548	4,806	5,230	5,393	
	うちペットボトル(収集)	62	59	64	77	83	
	うち古紙(集団回収等)	210	366	454	540	538	
	うちトイ等(集団回収等)	0	0	1	1	2	
	資源割合	5.7%	8.6%	9.7%	10.5%	10.3%	9.0%
	ペットボトル	1.3%	1.2%	1.2%	1.3%	1.4%	1.3%
	古紙	4.4%	7.4%	8.5%	9.2%	8.9%	7.7%
	トレイ・発泡スチロール	0.0%	0.0%	0.0%	0.0%	0.0%	0.0%
	人口(人)	34,099	33,682	33,320	33,032	32,742	
可燃総原単位(q/人・日)	388	405	438	485	503		

表 6-4-2 予測用原単位の算定（家庭系不燃ごみ）

(単位：t / 年)

		H 12	H 13	H 14	H 15	H 16	平均値
田沢湖町	不燃ごみ(資源含む)	572	759	394	381	358	
	うち不燃(収集)	514	696	307	290	275	
	うちカン(収集)	58	63	87	91	83	
	うちビン(集団回収等)	0	0	0	0	0	
	うち他不燃資源(集団回収等)	0	0	0	0	0	
	資源割合	10.1%	8.3%	22.1%	23.9%	23.2%	23.1%
	カン(収集)	10.1%	8.3%	22.1%	23.9%	23.2%	23.1%
	ビン(集団回収等)	0.0%	0.0%	0.0%	0.0%	0.0%	0.0%
	他不燃資源(集団回収等)	0.0%	0.0%	0.0%	0.0%	0.0%	0.0%
	人口(人)	13,029	12,911	12,714	12,613	12,476	
不燃総原単位(g/人・日)	120	161	85	83	79		
角館町	不燃ごみ(資源含む)	291	386	379	146	354	
	うち不燃(収集)	200	304	293	55	256	
	うちカン(収集)	91	80	69	72	82	
	うちビン(集団回収等)	0	0	14	16	14	
	うち他不燃資源(集団回収等)	0	2	3	3	2	
	資源割合	31%	21%	23%	62%	28%	33.6%
	カン(収集)	31.3%	20.7%	18.2%	49.3%	23.2%	27.9%
	ビン(集団回収等)	0.0%	0.0%	3.7%	11.0%	4.0%	4.7%
	他不燃資源(集団回収等)	0.0%	0.5%	0.8%	2.1%	0.6%	1.0%
	人口(人)	14,963	14,702	14,600	14,495	14,407	
不燃総原単位(g/人・日)	53	72	71	28	67		
西木村	不燃ごみ(資源含む)	452	347	252	260	258	
	うち不燃(収集)	387	272	193	195	197	
	うちカン(収集)	34	48	49	53	47	
	うちビン(集団回収等)	31	27	10	12	14	
	うち他不燃資源(集団回収等)	0	0	0	0	0	
	資源割合	14.4%	21.6%	23.4%	25.0%	23.6%	23.5%
	カン(収集)	7.5%	13.8%	19.4%	20.4%	18.2%	18.0%
	ビン(集団回収等)	6.9%	7.8%	4.0%	4.6%	5.4%	5.5%
	他不燃資源(集団回収等)	0.0%	0.0%	0.0%	0.0%	0.0%	0.0%
	人口(人)	6,107	6,069	6,006	5,924	5,859	
不燃総原単位(g/人・日)	203	157	115	120	121		
市域計	不燃ごみ(資源含む)	1,315	1,492	1,025	787	970	
	うち不燃(収集)	1,101	1,272	793	540	728	
	うちカン(収集)	183	191	205	216	212	
	うちビン(集団回収等)	31	27	24	28	28	
	うち他不燃資源(集団回収等)	0	2	3	3	2	
	資源割合	16.3%	14.7%	22.6%	31.4%	25.0%	23.5%
	カン(収集)	13.9%	12.8%	20.0%	27.4%	21.9%	20.5%
	ビン(集団回収等)	2.4%	1.8%	2.3%	3.6%	2.9%	2.7%
	他不燃資源(集団回収等)	0.0%	0.1%	0.3%	0.4%	0.2%	0.3%
	人口(人)	34,099	33,682	33,320	33,032	32,742	
不燃総原単位(g/人・日)	106	121	84	65	81		

 は出典が不整合なため参考値

表 6-4-3 予測用原単位の算定（可燃性粗大ごみ・不燃性粗大ごみ）

		単位	H12	H13	H14	H15	H16	
家庭系 可燃性粗大	搬入ごみ量	t/年	田沢湖町	138	159	181	233	221
			角館町	181	185	164	186	203
			西木村	48	83	102	101	90
			市域計	367	427	447	520	514
	人口	人	田沢湖町	13,029	12,911	12,714	12,613	12,476
			角館町	14,963	14,702	14,600	14,495	14,407
			西木村	6,107	6,069	6,006	5,924	5,859
			市域計	34,099	33,682	33,320	33,032	32,742
	原単位	g/人・日	田沢湖町	29	34	39	51	49
			角館町	33	34	31	35	39
			西木村	22	37	47	47	42
			市域平均	29	35	37	43	43
家庭系 不燃性粗大	搬入ごみ量	t/年	田沢湖町	57	72	66	110	104
			角館町	65	80	71	79	88
			西木村	0	25	40	33	27
			市域計	122	177	177	222	219
	人口	人	田沢湖町	13,029	12,911	12,714	12,613	12,476
			角館町	14,963	14,702	14,600	14,495	14,407
			西木村	6,107	6,069	6,006	5,924	5,859
			市域計	34,099	33,682	33,320	33,032	32,742
	原単位	g/人・日	田沢湖町	12	15	14	24	23
			角館町	12	15	13	15	17
			西木村	0	11	18	15	13
			市域平均	10	14	15	18	18

2. 回帰式の当てはめ

2) 回帰式の当てはめ

排出原単位を用い回帰式予測を行ったが、各ごみに関する式採用の理由は以下とする。

[家庭系可燃ごみ]

田沢湖町： 相関係数が高いのは直線式や指数式であるが、増加傾向が強い。また、排出抑制という意味合いを勘案し、最も増加傾向の低い分数式を採用する。

角館町： 相関係数が高いのは直線式や指数式であるが、増加傾向が強い。また、排出抑制という意味合いを勘案し、最も増加傾向の低い分数式を採用する。

西木村： 相関係数が高いのは直線式や指数式であるが、増加傾向が強い。また、排出抑制という意味合いを勘案し、最も増加傾向の低い分数式を採用する。

[家庭系不燃ごみ]

田沢湖町： 相関係数が高いのは直線式や指数式、ルート式であるが、減少傾向が強く、0に近接し過ぎてしまう。よってここでは対数式を採用する。

角館町： 最も相関係数の高い分数式を採用する。

西木村： 最も相関係数の高い分数式を採用する。

[家庭系可燃性粗大ごみ]

田沢湖町： 相関係数が高いのは直線式や指数式であるが、増加傾向が強い。また、排出抑制という意味勘案し、最も増加傾向の低い分数式を採用する。

角館町： 最も増加割合が低いのは分数式であるが、相関係数が低いため、選定の対象外となる。ここでは増加割合も低く、相関係数の高い対数式を採用する。

西木村： 相関係数が高いのは直線式や指数式であるが、増加傾向が強い。また、排出抑制という意味勘案し、最も増加傾向の低い分数式を採用する。

[家庭系不燃性粗大ごみ]

田沢湖町： 相関係数が高いのは直線式や指数式であるが、増加傾向が強い。また、排出抑制という意味勘案し、最も増加傾向の低い分数式を採用する

角館町： 相関係数が高いのは直線式や指数式であるが、増加傾向が強い。また、排出抑制という意味勘案し、最も増加傾向の低い分数式を採用する

西木村： 相関係数が高いのは直線式や指数式であるが、増加傾向が強い。また、排出抑制という意味勘案し、最も増加傾向の低い分数式を採用する

表 6-4-4 家庭系可燃ごみ原単位予測結果

(単位：g / 人・日)

年度	経過年	田沢湖町	角館町	西木村
12		374	473	236
13		396	492	241
14		461	497	281
15		513	530	399
16		527	531	431
17	1	508	524	379
18	2	512	526	384
19	3	516	527	387
20	4	518	528	390
21	5	520	529	393
22	6	522	529	395
23	7	523	530	396
24	8	525	530	398
25	9	526	531	399
26	10	526	531	400
27	11	527	531	401
28	12	528	532	401
29	13	529	532	402
30	14	529	532	403
31	15	530	532	403
32	16	530	532	404
採用式		分数式	分数式	分数式



図 6-4-1 家庭系可燃ごみ原単位予測結果

表 6-4-5 家庭系不燃ごみ原単位予測結果

(単位：g / 人・日)

年度	経過年	田沢湖町	角館町	西木村
12		-	-	-
13		-	72	157
14		85	71	115
15		83	28	120
16		79	67	121
17	1	78	50	112
18	2	77	49	110
19	3	76	49	109
20	4	75	48	108
21	5	74	48	107
22	6	73	48	106
23	7	73	47	106
24	8	72	47	106
25	9	72	47	105
26	10	71	47	105
27	11	71	47	105
28	12	71	47	105
29	13	70	46	104
30	14	70	46	104
31	15	70	46	104
32	16	69	46	104
採用式		分数式	分数式	分数式

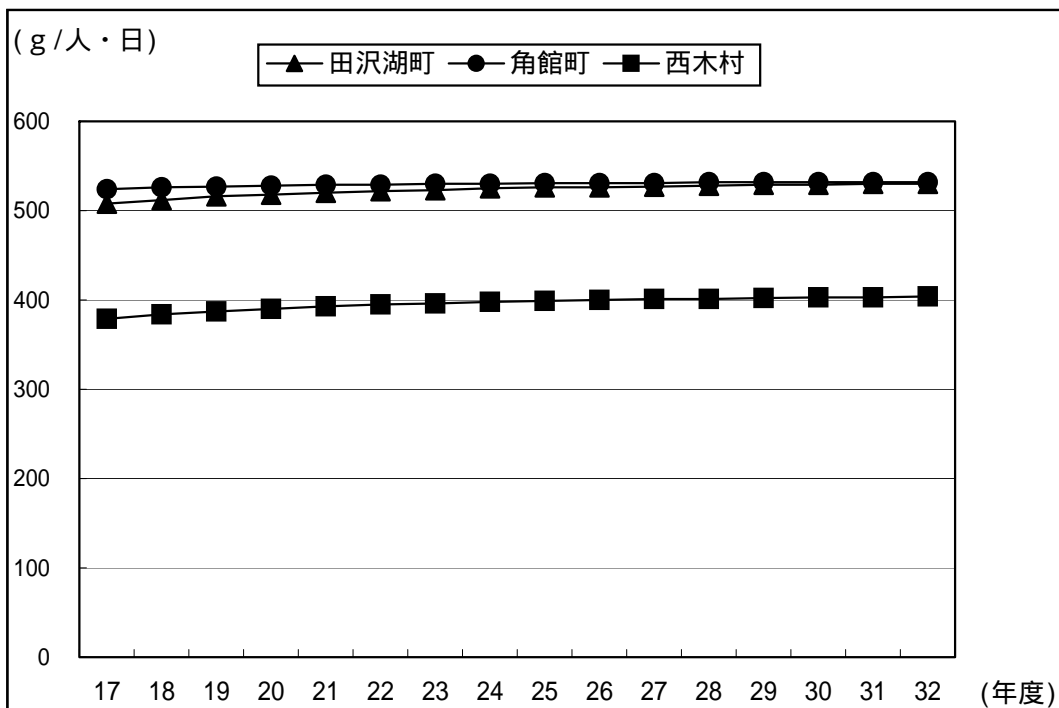

図 6-4-2 家庭系不燃ごみ原単位予測結果

表 6-4-6 家庭系可燃性粗大原単位予測結果

(単位：g / 人・日)

年度	経過年	田沢湖町	角館町	西木村
12		47	36	22
13		48	37	37
14		48	37	47
15		49	37	47
16		49	38	42
17	1	49	38	48
18	2	49	38	48
19	3	50	38	49
20	4	50	38	49
21	5	50	38	50
22	6	50	39	50
23	7	50	39	50
24	8	50	39	50
25	9	50	39	51
26	10	50	39	51
27	11	50	39	51
28	12	50	39	51
29	13	50	39	51
30	14	51	40	51
31	15	51	40	51
32	16	51	40	51
採用式		分数式	対数式	分数式

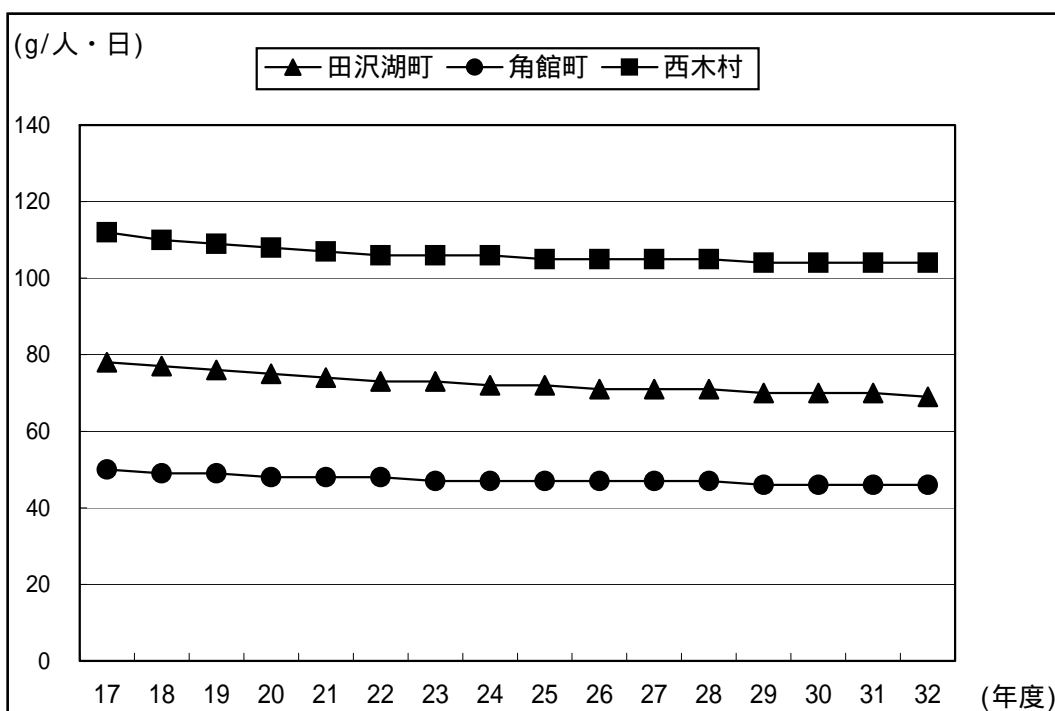

図 6-4-3 家庭系可燃性粗大原単位予測結果

表 6-4-7 家庭系不燃性粗大原単位予測結果

(単位：g / 人・日)

年度	経過年	田沢湖町	角館町	西木村
12		21	12	0
13		22	15	11
14		22	13	18
15		22	15	15
16		22	17	13
17	1	22	16	16
18	2	22	16	16
19	3	22	16	16
20	4	23	16	16
21	5	23	16	16
22	6	23	16	16
23	7	23	16	16
24	8	23	16	16
25	9	23	16	16
26	10	23	16	16
27	11	23	16	16
28	12	23	16	16
29	13	23	16	16
30	14	23	16	16
31	15	23	16	16
32	16	23	16	16
採用式		分数式	分数式	分数式

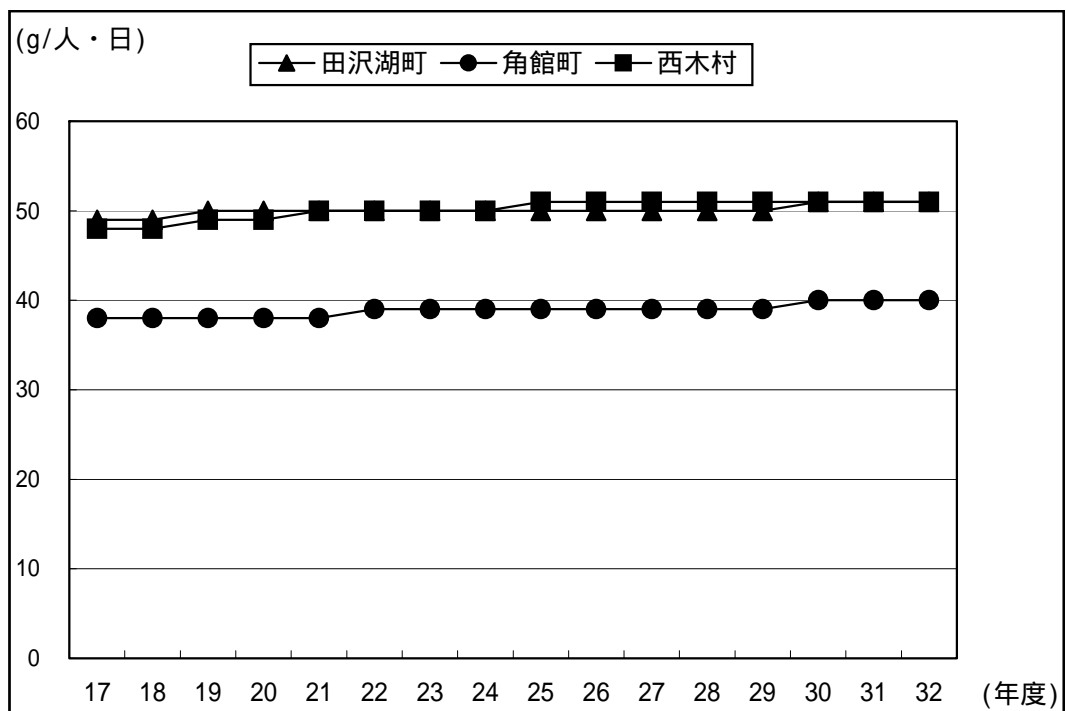

図 6-4-4 家庭系不燃性粗大原単位予測結果

表6-4-8(1) 田沢湖町・家庭系ごみ発生量予測結果(一部参考)

番号	項目	計算式	係数	単位	実績																予測値															
					H12	H13	H14	H15	H16	H17	H18	H19	H20	H21	H22	H23	H24	H25	H26	H27	H28	H29	H30	H31	H32	H32										
(1)	行政区内人口			人	13,029	12,911	12,714	12,613	12,476	12,396	12,344	12,296	12,251	12,208	12,142	12,078	12,015	11,955	11,896	11,838	11,782	11,727	11,674	11,621	11,569											
(2)	計画処理区域内人口			"	13,029	12,911	12,714	12,613	12,476	12,396	12,344	12,296	12,251	12,208	12,142	12,078	12,015	11,955	11,896	11,838	11,782	11,727	11,674	11,621	11,569											
(3)	計画収集人口	項目別予測		"	13,029	12,911	12,714	12,613	12,476	12,396	12,344	12,296	12,251	12,208	12,142	12,078	12,015	11,955	11,896	11,838	11,782	11,727	11,674	11,621	11,568											
(4)	自家処理人口			"	0	0	0	0	0	0	0	0	0	0	0	0	0	0	0	0	0	0	0	0	1											
(5)	1人1日平均排出量	(6)-(9)計		g/人・日	386	409	588	599	622	595	598	599	600	601	600	601	601	601	600	600	600	600	600	599	598	598										
(6)	可燃	項目別予測		"	371	391	456	489	517	494	498	501	504	506	507	508	510	511	512	513	513	513	514	514	515											
(7)	不燃	項目別予測		"	0	0	85	83	79	77	75	73	71	70	68	67	66	65	63	62	61	60	59	58	57											
(8)	可燃粗大	項目別予測		"	3	3	3	3	3	3	3	3	3	3	3	3	3	3	3	3	3	3	3	3	3											
(9)	不燃粗大	項目別予測		"	12	15	14	24	23	21	22	22	22	22	22	22	22	22	23	23	23	23	23	23	23											
(10)	1人1日平均発生量	(11)+(17)+(20)+(21)		t/日	6,592	7,384	7,121	7,822	7,841	7,375	7,430	7,414	7,400	7,385	7,333	7,295	7,269	7,235	7,187	7,152	7,119	7,075	7,043	7,000	6,967											
(11)	可燃	(3)×(6)/10 ⁶		"	4,828	5,047	5,798	6,167	6,455	6,124	6,147	6,160	6,175	6,177	6,156	6,136	6,128	6,097	6,079	6,061	6,044	6,016	6,000	5,973	5,958											
(12)	うち可燃	(11)-(13)×係数	1.3%	"	4,466	4,392	4,885	5,137	5,433	5,285	5,305	5,316	5,329	5,331	5,313	5,295	5,288	5,262	5,246	5,230	5,216	5,192	5,178	5,154	5,142											
(13)	うち紙	(11)×係数	12.4%	"	0.063	0.066	0.077	0.085	0.093	0.080	0.080	0.080	0.080	0.080	0.080	0.080	0.080	0.079	0.079	0.079	0.079	0.078	0.078	0.078	0.077											
(14)	うち紙	(11)×係数	0.0%	"	0.299	0.589	0.836	0.945	0.929	0.759	0.762	0.764	0.766	0.766	0.763	0.761	0.760	0.756	0.754	0.749	0.749	0.746	0.744	0.741	0.739											
(15)	うち紙	(11)×係数	0.0%	"	0.000	0.000	0.000	0.000	0.000	0.000	0.000	0.000	0.000	0.000	0.000	0.000	0.000	0.000	0.000	0.000	0.000	0.000	0.000	0.000	0.000											
(16)	不燃	(3)×(7)/10 ⁶		"	1,567	2,080	1,079	1,044	0.980	0.954	0.926	0.898	0.870	0.855	0.826	0.809	0.793	0.777	0.749	0.734	0.719	0.704	0.689	0.674	0.659											
(17)	うち不燃	(16)-(18)×係数	23.1%	"	1,408	1,907	0.841	0.795	0.753	0.734	0.712	0.691	0.669	0.657	0.635	0.622	0.610	0.598	0.576	0.564	0.553	0.541	0.530	0.518	0.507											
(18)	うちカシ	(16)×係数	0.0%	"	0.159	0.173	0.238	0.249	0.227	0.220	0.214	0.207	0.201	0.198	0.191	0.187	0.183	0.179	0.173	0.170	0.166	0.163	0.159	0.156	0.152											
(19)	うちビン	(16)×係数	0.0%	"	0.000	0.000	0.000	0.000	0.000	0.000	0.000	0.000	0.000	0.000	0.000	0.000	0.000	0.000	0.000	0.000	0.000	0.000	0.000	0.000	0.000											
(20)	うち他不燃資源	(16)×係数	0.0%	"	0.000	0.000	0.000	0.000	0.000	0.000	0.000	0.000	0.000	0.000	0.000	0.000	0.000	0.000	0.000	0.000	0.000	0.000	0.000	0.000	0.000											
(21)	可燃粗大	(3)×(8)/10 ⁶		"	0.041	0.060	0.063	0.310	0.121	0.037	0.043	0.043	0.043	0.042	0.042	0.042	0.042	0.042	0.041	0.041	0.041	0.041	0.041	0.041	0.040											
(22)	不燃粗大	(3)×(9)/10 ⁶		"	0.156	0.197	0.181	0.301	0.285	0.260	0.314	0.313	0.312	0.311	0.309	0.308	0.306	0.319	0.318	0.316	0.315	0.314	0.313	0.312	0.310											
(23)	1日平均発生量	(24)-(32)計		"	6,592	7,384	7,121	7,822	7,841	7,375	7,430	7,414	7,400	7,385	7,333	7,295	7,269	7,235	7,187	7,152	7,119	7,075	7,043	7,000	6,967											
(24)	収集可燃	(12)		"	4,466	4,392	4,885	5,137	5,433	5,285	5,305	5,316	5,329	5,331	5,313	5,295	5,288	5,262	5,246	5,230	5,216	5,192	5,178	5,154	5,142											
(25)	収集不燃	(17)		"	1,408	1,907	0.841	0.795	0.753	0.734	0.712	0.691	0.669	0.657	0.635	0.622	0.610	0.598	0.576	0.564	0.553	0.541	0.530	0.518	0.507											
(26)	収集資源(ハット)	(13)		"	0.063	0.066	0.077	0.085	0.093	0.080	0.080	0.080	0.080	0.080	0.080	0.080	0.079	0.079	0.079	0.079	0.079	0.078	0.078	0.078	0.077											
(27)	収集資源(カシ)	(18)		"	0.159	0.173	0.238	0.249	0.227	0.220	0.214	0.207	0.201	0.198	0.191	0.187	0.183	0.179	0.173	0.170	0.166	0.163	0.159	0.156	0.152											
(28)	集団回収等(古紙)	(14)		"	0.299	0.589	0.836	0.945	0.929	0.759	0.762	0.764	0.766	0.766	0.763	0.761	0.760	0.756	0.754	0.749	0.749	0.746	0.744	0.741	0.739											
(29)	集団回収等(紙)	(15)		"	0.000	0.000	0.000	0.000	0.000	0.000	0.000	0.000	0.000	0.000	0.000	0.000	0.000	0.000	0.000	0.000	0.000	0.000	0.000	0.000	0.000											
(30)	集団回収等(ビン)	(19)		"	0.000	0.000	0.000	0.000	0.000	0.000	0.000	0.000	0.000	0.000	0.000	0.000	0.000	0.000	0.000	0.000	0.000	0.000	0.000	0.000	0.000											
(30)	集団回収等(他資源)	(20)		"	0.000	0.000	0.000	0.000	0.000	0.000	0.000	0.000	0.000	0.000	0.000	0.000	0.000	0.000	0.000	0.000	0.000	0.000	0.000	0.000	0.000											
(31)	収集可燃粗大	(21)		"	0.041	0.060	0.063	0.310	0.121	0.037	0.043	0.043	0.043	0.042	0.042	0.042	0.042	0.042	0.041	0.041	0.041	0.041	0.041	0.041	0.040											
(32)	収集不燃粗大	(22)		"	0.156	0.197	0.181	0.301	0.285	0.260	0.314	0.313	0.312	0.311	0.309	0.308	0.306	0.319	0.318	0.316	0.315	0.314	0.313	0.312	0.310											

項目予測値は後段で回収率による別途計算を行うため参考値

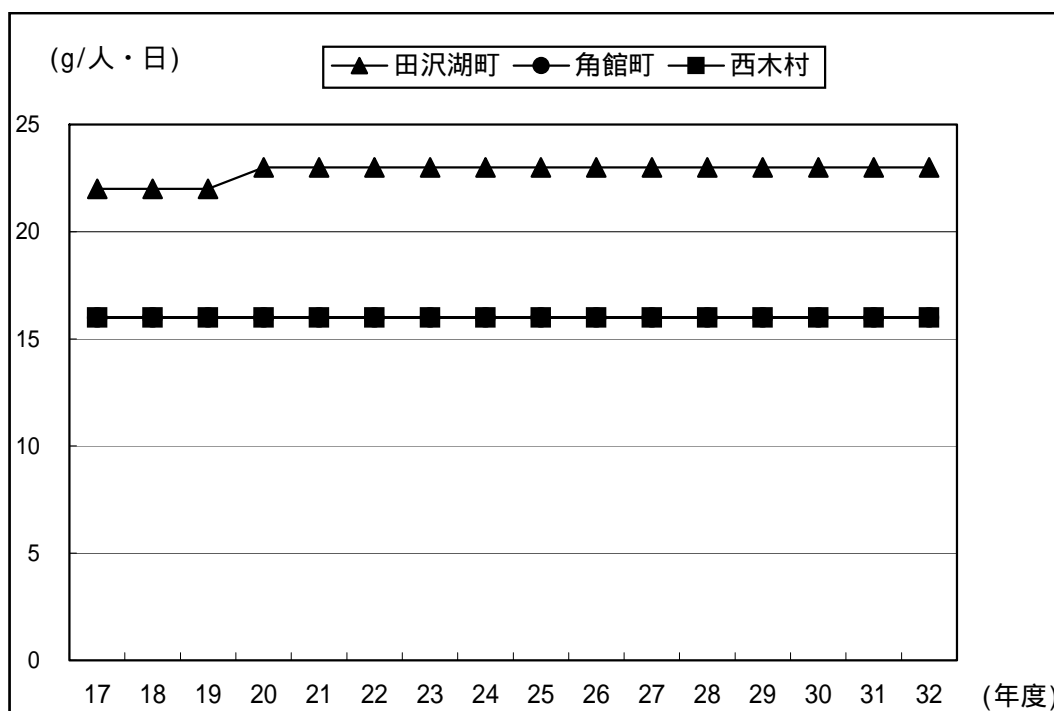
(H12～H16の日平均値は、実績値より算定)

表6-4-8(2) 角館町・家庭系ごみ発生量予測結果(一部参考)

番号	項目	単位	係数	計算式	実績																				
					H12	H13	H14	H15	H16	H17	H18	H19	H20	H21	H22	H23	H24	H25	H26	H27	H28	H29	H30	H31	H32
(1)	行政区内人口	人			14,963	14,702	14,600	14,495	14,407	14,329	14,272	14,218	14,167	14,118	14,064	13,991	13,931	13,872	13,814	13,758	13,703	13,650	13,598	13,546	13,496
(2)	計画処理区域内人口	"			14,963	14,702	14,600	14,495	14,407	14,329	14,272	14,218	14,167	14,118	14,064	13,991	13,931	13,872	13,814	13,758	13,703	13,650	13,598	13,546	13,496
(3)	計画収集人口	"			0	0	0	0	0	0	0	0	0	0	0	0	0	0	0	0	0	0	0	0	
(4)	自家処理人口	"			0	0	0	0	0	0	0	0	0	0	0	0	0	0	0	0	0	0	0	0	
(5)	1人1日平均排出量	g/人・日		(6)-(9)計	485	579	581	572	615	591	591	593	593	593	594	593	595	595	595	596	596	595	595	595	596
(6)	可燃	"		項目別予測	465	485	488	518	523	515	516	518	519	520	520	521	521	521	522	522	522	522	522	523	523
(7)	不燃	"		項目別予測	0	72	71	28	67	50	49	48	48	48	48	47	47	47	47	47	47	46	46	46	46
(8)	可燃粗大	"		項目別予測	8	7	9	11	8	10	10	10	10	10	10	10	11	11	11	11	11	11	11	11	11
(9)	不燃粗大	"		項目別予測	12	15	13	15	17	16	16	16	16	16	16	16	16	16	16	16	16	16	16	16	16
(10)	1人1日平均発生量	t/日		(11)+(17)+(20)+(21)	8.056	8.511	8.491	8.295	8.859	8.467	8.434	8.431	8.402	8.372	8.349	8.297	8.289	8.254	8.219	8.200	8.167	8.121	8.092	8.074	8.043
(11)	可燃	"		(3)×(6)/10 ⁶	6.955	7.128	7.121	7.515	7.528	7.379	7.364	7.365	7.353	7.308	7.275	7.258	7.227	7.197	7.182	7.153	7.125	7.098	7.085	7.058	
(12)	うち可燃	"		(11)×係数	6.619	6.767	6.740	7.123	7.118	7.002	6.988	6.989	6.978	6.954	6.935	6.904	6.887	6.859	6.830	6.816	6.788	6.762	6.736	6.724	
(13)	うち紙	"	1.0%	(11)×係数	0.068	0.068	0.063	0.082	0.093	0.074	0.074	0.074	0.074	0.073	0.073	0.073	0.072	0.072	0.072	0.072	0.071	0.071	0.071	0.071	
(14)	うち紙	"	4.1%	(11)×係数	0.268	0.293	0.315	0.307	0.312	0.303	0.302	0.302	0.301	0.300	0.300	0.298	0.296	0.295	0.294	0.293	0.292	0.291	0.290	0.289	
(15)	うち紙	"	0.0%	(11)×係数	0.000	0.000	0.003	0.003	0.005	0.000	0.000	0.000	0.000	0.000	0.000	0.000	0.000	0.000	0.000	0.000	0.000	0.000	0.000	0.000	
(16)	不燃	"		(3)×(7)/10 ⁶	0.797	1.057	1.038	0.400	0.969	0.716	0.699	0.697	0.680	0.678	0.675	0.658	0.655	0.652	0.649	0.647	0.644	0.628	0.626	0.623	
(17)	うち不燃	"		(16)-((18)-(20))	0.548	0.833	0.803	0.151	0.701	0.475	0.464	0.463	0.451	0.450	0.448	0.436	0.434	0.432	0.431	0.430	0.428	0.417	0.416	0.414	
(18)	うちカシ	"	27.9%	(16)×係数	0.249	0.219	0.189	0.197	0.225	0.200	0.195	0.194	0.190	0.189	0.188	0.184	0.183	0.182	0.181	0.181	0.180	0.175	0.175	0.174	
(19)	うちビン	"	4.7%	(16)×係数	0.000	0.000	0.038	0.044	0.038	0.034	0.033	0.033	0.032	0.032	0.031	0.031	0.031	0.031	0.031	0.030	0.030	0.029	0.029	0.029	
(20)	うち他不燃資源	"	1.0%	(16)×係数	0.000	0.005	0.008	0.008	0.005	0.007	0.007	0.007	0.007	0.007	0.007	0.007	0.007	0.007	0.006	0.006	0.006	0.006	0.006	0.006	
(21)	可燃粗大	"		(3)×(8)/10 ⁶	0.126	0.107	0.137	0.164	0.121	0.143	0.143	0.142	0.141	0.141	0.141	0.140	0.153	0.153	0.152	0.151	0.151	0.150	0.150	0.148	
(22)	不燃粗大	"		(3)×(9)/10 ⁶	0.178	0.219	0.195	0.216	0.241	0.229	0.228	0.227	0.227	0.226	0.225	0.224	0.223	0.222	0.221	0.220	0.219	0.218	0.217	0.216	
(23)	日平均発生量	"		(24)-(32)計	8.056	8.511	8.491	8.295	8.859	8.467	8.434	8.431	8.402	8.372	8.349	8.297	8.289	8.254	8.219	8.200	8.167	8.121	8.092	8.074	
(24)	収集可燃	"		(12)	6.619	6.767	6.740	7.123	7.118	7.002	6.988	6.989	6.978	6.954	6.935	6.904	6.887	6.859	6.830	6.816	6.788	6.762	6.736	6.724	
(25)	収集不燃	"		(17)	0.548	0.833	0.803	0.151	0.701	0.475	0.464	0.463	0.451	0.450	0.448	0.436	0.434	0.432	0.431	0.430	0.428	0.417	0.416	0.414	
(26)	収集資源(ハット)	"		(13)	0.068	0.068	0.063	0.082	0.093	0.074	0.074	0.074	0.074	0.073	0.073	0.073	0.072	0.072	0.072	0.072	0.071	0.071	0.071	0.071	
(27)	収集資源(カシ)	"		(18)	0.249	0.219	0.189	0.197	0.225	0.200	0.195	0.194	0.190	0.189	0.188	0.184	0.183	0.182	0.181	0.181	0.180	0.175	0.175	0.174	
(28)	集団回収等(古紙)	"		(14)	0.268	0.293	0.315	0.307	0.312	0.303	0.302	0.302	0.301	0.300	0.300	0.298	0.296	0.295	0.294	0.293	0.292	0.291	0.290	0.289	
(29)	集団回収等(ビン)	"		(15)	0.000	0.000	0.003	0.003	0.005	0.000	0.000	0.000	0.000	0.000	0.000	0.000	0.000	0.000	0.000	0.000	0.000	0.000	0.000	0.000	
(30)	集団回収等(紙)	"		(19)	0.000	0.000	0.038	0.044	0.038	0.034	0.033	0.033	0.032	0.032	0.032	0.031	0.031	0.031	0.031	0.031	0.030	0.030	0.029	0.029	
(31)	集団回収等(他資源)	"		(20)	0.000	0.005	0.008	0.008	0.005	0.007	0.007	0.007	0.007	0.007	0.007	0.007	0.007	0.007	0.007	0.006	0.006	0.006	0.006	0.006	
(32)	収集可燃粗大	"		(21)	0.126	0.107	0.137	0.164	0.121	0.143	0.143	0.142	0.141	0.141	0.141	0.140	0.153	0.153	0.152	0.151	0.151	0.150	0.150	0.148	
(32)	収集不燃粗大	"		(22)	0.178	0.219	0.195	0.216	0.241	0.229	0.228	0.227	0.227	0.226	0.225	0.224	0.223	0.222	0.221	0.220	0.219	0.218	0.218	0.217	

(H12～H16)の日平均値は、実績値より算定)

項目予測値は後段で回収率による別途計算を行うため参考値

表6-4-8(3) 西木村・家庭系ごみ発生量予測結果(一部参考)

番号	項目	計算式	係数	単位	実績																				
					H12	H13	H14	H15	H16	H17	H18	H19	H20	H21	H22	H23	H24	H25	H26	H27	H28	H29	H30	H31	H32
(1)	行政区内人口			人	6,107	6,069	6,006	5,924	5,859	5,821	5,794	5,769	5,746	5,724	5,692	5,661	5,631	5,602	5,574	5,547	5,520	5,494	5,468	5,443	5,418
(2)	計画処理区域内人口			"	6,107	6,069	6,006	5,924	5,859	5,821	5,794	5,769	5,746	5,724	5,692	5,661	5,631	5,602	5,574	5,547	5,520	5,494	5,468	5,443	5,418
(3)	計画収集人口	項目別予測		"	6,107	6,069	6,006	5,924	5,859	5,821	5,794	5,769	5,746	5,724	5,692	5,661	5,631	5,602	5,574	5,547	5,520	5,494	5,468	5,443	5,417
(4)	自家処理人口			"	0	0	0	0	0	0	0	0	0	0	0	0	0	0	0	0	0	0	0	0	
(5)	1人1日平均排出量	(6)~(9)計		g/人・日	236	409	414	534	564	507	510	513	515	516	517	518	520	520	521	522	523	522	523	523	524
(6)	可燃	項目別予測		"	234	399	278	395	426	375	380	384	387	389	391	392	394	395	396	397	398	398	399	399	400
(7)	不燃	項目別予測		"	0	157	115	120	121	112	110	109	108	107	106	106	105	105	105	105	105	104	104	104	104
(8)	可燃粗大	項目別予測		"	2	2	3	4	4	4	4	4	4	4	4	4	4	4	4	4	4	4	4	4	
(9)	不燃粗大	項目別予測		"	0	11	18	15	13	16	16	16	16	16	16	16	16	16	16	16	16	16	16	16	
(10)	年間平均日発生量	(11)+(17)+(20)+(21)		t/日	1,444	2,484	2,491	3,162	3,307	2,951	2,955	2,960	2,960	2,954	2,943	2,933	2,929	2,913	2,903	2,895	2,887	2,868	2,860	2,847	2,839
(11)	可燃	(3)×(6)/10 ⁶		"	1,430	1,449	1,671	2,339	2,499	2,183	2,202	2,215	2,224	2,227	2,226	2,219	2,213	2,207	2,202	2,197	2,187	2,182	2,172	2,167	
(12)	うち可燃	(11)-((13)~(15))		"	1,384	1,301	1,542	2,068	2,225	1,993	2,010	2,023	2,031	2,033	2,032	2,026	2,021	2,015	2,010	2,006	1,996	1,992	1,983	1,979	
(13)	うちA ¹ 紙	(11)×係数	2.0%	"	0,038	0,027	0,036	0,044	0,041	0,044	0,044	0,044	0,044	0,045	0,045	0,044	0,044	0,044	0,044	0,044	0,044	0,044	0,044	0,043	
(14)	うち古紙	(11)×係数	6.7%	"	0,008	0,121	0,093	0,227	0,233	0,146	0,148	0,148	0,149	0,149	0,149	0,149	0,149	0,148	0,148	0,147	0,147	0,146	0,146	0,145	
(15)	うちB ¹ 等	(11)×係数	0.0%	"	0,000	0,000	0,000	0,000	0,000	0,000	0,000	0,000	0,000	0,000	0,000	0,000	0,000	0,000	0,000	0,000	0,000	0,000	0,000	0,000	
(16)	不燃	(3)×(7)/10 ⁶		"	0,000	0,953	0,691	0,711	0,709	0,652	0,637	0,629	0,621	0,612	0,603	0,600	0,597	0,588	0,585	0,582	0,580	0,571	0,569	0,566	0,563
(17)	うち不燃	(16)-((18)~(20))		"	1,060	0,745	0,529	0,534	0,540	0,652	0,637	0,629	0,621	0,612	0,603	0,600	0,597	0,588	0,585	0,582	0,580	0,571	0,569	0,566	0,563
(18)	うちカシ	(16)×係数	0.0%	"	0,093	0,132	0,134	0,145	0,129	0,000	0,000	0,000	0,000	0,000	0,000	0,000	0,000	0,000	0,000	0,000	0,000	0,000	0,000	0,000	
(19)	うちビン	(16)×係数	0.0%	"	0,085	0,074	0,027	0,033	0,038	0,000	0,000	0,000	0,000	0,000	0,000	0,000	0,000	0,000	0,000	0,000	0,000	0,000	0,000	0,000	
(20)	うち他不燃資源	(16)×係数	0.0%	"	0,000	0,000	0,000	0,000	0,000	0,000	0,000	0,000	0,000	0,000	0,000	0,000	0,000	0,000	0,000	0,000	0,000	0,000	0,000	0,000	
(21)	可燃粗大	(3)×(8)/10 ⁶		"	0,014	0,014	0,019	0,022	0,025	0,023	0,023	0,023	0,023	0,023	0,023	0,023	0,023	0,022	0,022	0,022	0,022	0,022	0,022	0,022	
(22)	不燃粗大	(3)×(9)/10 ⁶		"	0,000	0,068	0,110	0,090	0,074	0,093	0,093	0,092	0,092	0,092	0,091	0,091	0,090	0,090	0,089	0,089	0,088	0,087	0,087	0,087	
(23)	年間平均日発生量	(24)~(32)計		"	2,682	2,482	2,490	3,163	3,305	2,951	2,955	2,960	2,960	2,954	2,943	2,933	2,929	2,913	2,903	2,895	2,887	2,868	2,860	2,847	
(24)	収集可燃	(12)		"	1,384	1,301	1,542	2,068	2,225	1,993	2,010	2,023	2,031	2,033	2,032	2,026	2,021	2,015	2,010	2,006	1,996	1,992	1,983	1,979	
(25)	収集不燃	(17)		"	1,060	0,745	0,529	0,534	0,540	0,652	0,637	0,629	0,621	0,612	0,603	0,600	0,597	0,588	0,585	0,582	0,580	0,571	0,569	0,566	
(26)	収集資源(A ¹ 紙)	(13)		"	0,038	0,027	0,036	0,044	0,041	0,044	0,044	0,044	0,044	0,045	0,045	0,044	0,044	0,044	0,044	0,044	0,044	0,044	0,044	0,043	
(27)	収集資源(カシ)	(18)		"	0,093	0,132	0,134	0,145	0,129	0,000	0,000	0,000	0,000	0,000	0,000	0,000	0,000	0,000	0,000	0,000	0,000	0,000	0,000	0,000	
(28)	集団回収等(古紙)	(14)		"	0,008	0,121	0,093	0,227	0,233	0,146	0,148	0,148	0,149	0,149	0,149	0,149	0,149	0,148	0,148	0,147	0,147	0,146	0,146	0,145	
(29)	集団回収等(B ¹ 等)	(15)		"	0,000	0,000	0,000	0,000	0,000	0,000	0,000	0,000	0,000	0,000	0,000	0,000	0,000	0,000	0,000	0,000	0,000	0,000	0,000	0,000	
(30)	集団回収等(ビン)	(19)		"	0,085	0,074	0,027	0,033	0,038	0,000	0,000	0,000	0,000	0,000	0,000	0,000	0,000	0,000	0,000	0,000	0,000	0,000	0,000	0,000	
(30)	集団回収等(他資源)	(20)		"	0,000	0,000	0,000	0,000	0,000	0,000	0,000	0,000	0,000	0,000	0,000	0,000	0,000	0,000	0,000	0,000	0,000	0,000	0,000	0,000	
(31)	収集可燃粗大	(21)		"	0,014	0,014	0,019	0,022	0,025	0,023	0,023	0,023	0,023	0,023	0,023	0,023	0,023	0,022	0,022	0,022	0,022	0,022	0,022	0,022	
(32)	収集不燃粗大	(22)		"	0,000	0,068	0,110	0,090	0,074	0,093	0,093	0,092	0,092	0,092	0,091	0,091	0,090	0,090	0,089	0,089	0,088	0,087	0,087	0,087	

項目予測値は後段で回収率による別途計算を行うため参考値

(H12~H16の日平均値は、実績値より算定)

表6-4-9 仙北市・家庭系ごみ発生量予測結果（一部参考）

番号	項目	計算式	係数	単位	実績																				
					H12	H13	H14	H15	H16	H17	H18	H19	H20	H21	H22	H23	H24	H25	H26	H27	H28	H29	H30	H31	H32
(33)	行政区内人口	各町村(1)計		人	34,099	33,682	33,320	33,032	32,742	32,546	32,410	32,283	32,164	32,050	31,888	31,730	31,577	31,429	31,284	31,143	31,005	30,871	30,740	30,610	30,483
(34)	計画処理区域内人口	各町村(2)計		"	34,099	33,682	33,320	33,032	32,742	32,546	32,410	32,283	32,164	32,050	31,888	31,730	31,577	31,429	31,284	31,143	31,005	30,871	30,740	30,610	30,483
(35)	計画収集人口	各町村(3)計		"	34,099	33,682	33,320	33,032	32,742	32,546	32,410	32,283	32,164	32,050	31,888	31,730	31,577	31,429	31,284	31,143	31,005	30,871	30,740	30,610	30,481
(36)	自家処理人口	各町村(4)計		"	0	0	0	0	0	0	0	0	0	0	0	0	0	0	0	0	0	0	0	0	
(37)	1人1日平均排出量	(38)~(41)計		g/人・日	403	483	542	575	609	577	579	581	582	582	583	582	584	584	584	585	584	584	584	584	584
(38)	可燃	各町村(6)からの逆算		"	388	405	438	485	503	482	485	488	490	491	492	493	494	494	495	496	497	497	497	498	498
(39)	不燃	各町村(7)からの逆算		"	0	60	84	66	81	71	70	69	67	67	66	65	65	64	63	63	62	62	61	60	60
(40)	可燃粗大	各町村(8)からの逆算		"	5	5	6	7	5	6	6	6	6	6	6	6	7	7	7	7	7	7	7	7	
(41)	不燃粗大	各町村(9)からの逆算		"	10	14	14	18	19	18	18	18	18	18	18	18	18	19	19	19	19	19	19	19	
(42)	年間平均日発生量	(43)+(48)+(53)+(54)		t/日	16,092	18,379	18,103	19,279	20,007	18,793	18,819	18,804	18,762	18,711	18,625	18,525	18,487	18,402	18,309	18,247	18,173	18,084	17,995	17,921	17,849
(43)	可燃	(44)~(47)計		"	13,213	13,624	14,590	16,021	16,482	15,686	15,713	15,740	15,752	15,731	15,690	15,630	15,605	15,537	15,483	15,445	15,394	15,328	15,280	15,230	15,183
(44)	うち可燃	各町村(12)計		"	12,469	12,460	13,167	14,328	14,776	14,280	14,303	14,328	14,338	14,318	14,280	14,225	14,201	14,142	14,091	14,066	14,010	13,950	13,906	13,861	13,819
(45)	うち紙	各町村(13)計		"	0.169	0.161	0.176	0.211	0.227	0.198	0.198	0.198	0.198	0.198	0.198	0.197	0.197	0.195	0.195	0.195	0.195	0.195	0.193	0.192	0.191
(46)	うち紙等	各町村(14)計		"	0.575	1.003	1.244	1.479	1.474	1.208	1.212	1.214	1.216	1.215	1.212	1.208	1.207	1.200	1.197	1.194	1.189	1.185	1.181	1.177	1.173
(47)	不燃	各町村(15)計		"	0.000	0.000	0.003	0.003	0.005	0.000	0.000	0.000	0.000	0.000	0.000	0.000	0.000	0.000	0.000	0.000	0.000	0.000	0.000	0.000	
(48)	うち不燃	(49)~(52)計		"	2.364	4.090	2.808	2.155	2.658	2.322	2.262	2.224	2.171	2.145	2.104	2.067	2.045	2.017	1.983	1.943	1.903	1.863	1.823	1.783	
(49)	うちカシ	各町村(17)計		"	3.016	3.485	2.173	1.480	1.994	1.861	1.813	1.783	1.741	1.719	1.686	1.658	1.641	1.618	1.592	1.576	1.561	1.529	1.515	1.498	1.483
(50)	うちビン	各町村(18)計		"	0.501	0.524	0.561	0.591	0.581	0.420	0.409	0.401	0.391	0.387	0.379	0.371	0.366	0.361	0.354	0.351	0.346	0.338	0.334	0.330	0.325
(51)	うち他不燃資源	各町村(19)計		"	0.085	0.074	0.065	0.077	0.076	0.034	0.033	0.033	0.032	0.032	0.031	0.031	0.031	0.031	0.031	0.030	0.030	0.030	0.029	0.029	0.029
(52)	可燃粗大	各町村(20)計		"	0.000	0.005	0.008	0.008	0.005	0.007	0.007	0.007	0.007	0.007	0.007	0.007	0.007	0.007	0.006	0.006	0.006	0.006	0.006	0.006	0.006
(53)	不燃粗大	各町村(21)計		"	0.181	0.181	0.181	0.219	0.496	0.203	0.209	0.208	0.208	0.208	0.206	0.206	0.205	0.218	0.217	0.214	0.214	0.213	0.213	0.212	0.210
(54)	年間平均日発生量	各町村(22)計		"	0.334	0.484	0.486	0.607	0.600	0.582	0.635	0.632	0.631	0.629	0.625	0.623	0.619	0.631	0.628	0.625	0.622	0.620	0.618	0.616	0.613
(55)	収集可燃	(44)		"	17,330	18,377	18,102	19,280	20,005	18,793	18,819	18,804	18,762	18,711	18,625	18,525	18,487	18,402	18,309	18,247	18,173	18,084	17,995	17,921	17,849
(56)	収集不燃	(45)		"	12,469	12,460	13,167	14,328	14,776	14,280	14,303	14,328	14,338	14,318	14,280	14,225	14,201	14,142	14,091	14,066	14,010	13,950	13,906	13,861	13,819
(57)	収集資源(紙)	(46)		"	3,016	3,485	2,173	1,480	1,994	1,861	1,813	1,783	1,741	1,719	1,686	1,658	1,641	1,618	1,592	1,576	1,561	1,529	1,515	1,498	1,483
(58)	収集資源(ビン)	(47)		"	0.169	0.161	0.176	0.211	0.227	0.198	0.198	0.198	0.198	0.198	0.198	0.197	0.197	0.195	0.195	0.195	0.195	0.193	0.193	0.192	0.191
(59)	集団回収等(古紙)	(48)		"	0.501	0.524	0.561	0.591	0.581	0.420	0.409	0.401	0.391	0.387	0.379	0.371	0.366	0.361	0.354	0.351	0.346	0.338	0.334	0.330	0.325
(60)	集団回収等(ビン)	(49)		"	0.575	1.003	1.244	1.479	1.474	1.208	1.212	1.214	1.216	1.215	1.212	1.208	1.207	1.200	1.197	1.194	1.189	1.185	1.181	1.177	1.173
(61)	集団回収等(他資源)	(50)		"	0.000	0.000	0.003	0.003	0.005	0.000	0.000	0.000	0.000	0.000	0.000	0.000	0.000	0.000	0.000	0.000	0.000	0.000	0.000	0.000	
(62)	収集可燃粗大	(51)		"	0.085	0.074	0.065	0.077	0.076	0.034	0.033	0.033	0.032	0.032	0.031	0.031	0.031	0.031	0.031	0.030	0.030	0.030	0.029	0.029	
(62)	収集不燃粗大	(52)		"	0.000	0.005	0.008	0.008	0.005	0.007	0.007	0.007	0.007	0.007	0.007	0.007	0.007	0.007	0.006	0.006	0.006	0.006	0.006	0.006	0.006
(63)	収集不燃粗大	(53)		"	0.181	0.181	0.219	0.496	0.267	0.203	0.209	0.208	0.208	0.208	0.206	0.206	0.205	0.218	0.217	0.214	0.214	0.213	0.213	0.212	0.210
(63)	収集不燃粗大	(54)		"	0.334	0.484	0.486	0.607	0.600	0.582	0.635	0.632	0.631	0.629	0.625	0.623	0.619	0.631	0.628	0.625	0.622	0.620	0.618	0.616	0.613

項目予測値は後段で回収率による別途計算を行うため参考値

(H12~H16の日平均値は、実績値より算定)

2. 容器包装排出量の設定

1) 容器包装発生量の回収

前段までは、現在の収集品目がそのまま継続し、傾向も継承した場合の予測値である。しかし今後は分別収集計画にもあるように、各種容器包装の収集が見込まれていることから、その回収分を計上していく必要がある。

分別収集計画においては、各旧町村の収集品目に整合が取れていなかったが、今後本市として統一的な収集を行っていくことを考慮しなければならない。よってここでは、従来収集が行われているカン・ペットボトルの他に、旧各町村の分別収集計画で共通して挙げられ、且つ現実的に収集検討に入っているビン類の収集を加え、予測を行うこととする。

容器包装回収対象品目 : カン・ペットボトル・ビン

2) 容器包装量予測の考え方

容器包装については、分別収集計画にあるように発生量と回収量から算定を行うことが一般的である。発生量についてはごみ質分析結果がないことから、既存文献を用いて設定することとし、回収率は現在の回収状況に即した設定とする。



図 6-4-5 容器包装量予測の考え方

3) 発生率の設定

既存文献は「市町村分別収集計画（環境省大臣官房廃棄物・リサイクル対策部 企画課 リサイクル推進室）」を用いることとし、発生率については本市の人口構成を参考にG組合をベースとする。（重量比は対家庭系ごみ重量）

ただしカン類は、G組合の設定率では回収率を100%にしても本組合の過去実績に達しないため、G組合の発生率を上回るE市のものを採用する。

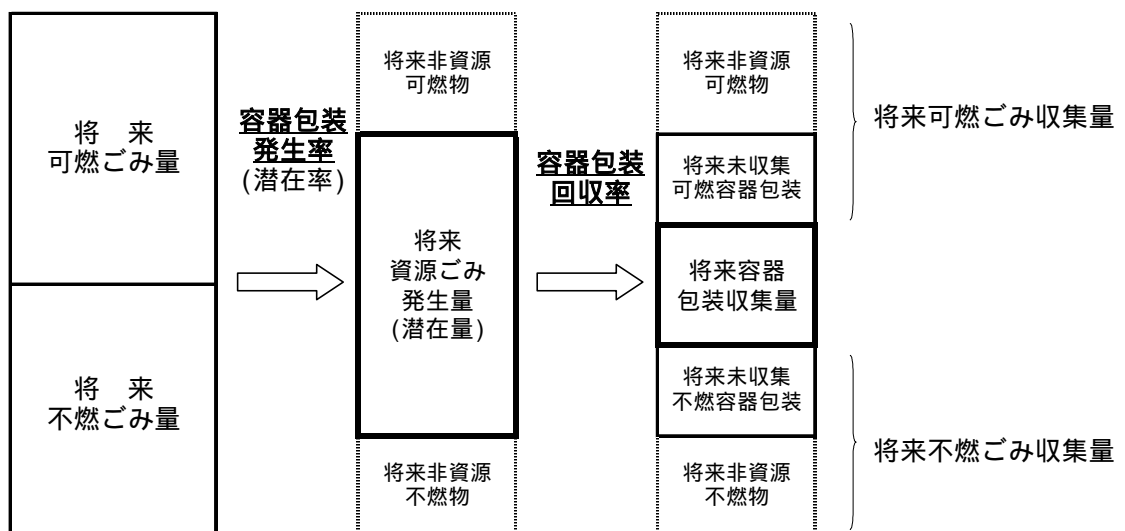
表6-4-10 発生率の採用値

[構成割合（湿重量割合：％）]

品目名	都市名							平均	
	A市	B市	C市	D市	E市	F市	G組合		
	460,027	379,185	67,814	266,170	167,955	27,342	53,307		
金属	スチール製容器	1.4		1.2	1.0	2.1	0.9	1.7	1.4
	アルミ製容器	1.5		0.8	0.3	1.7	0.5	1.1	1.0
ガラス	無色ガラス製容器	1.9		0.6	2.4	3.9	1.9	2.1	2.1
	茶色ガラス製容器	1.1		0.8	1.5	2.8	2.7	2.9	2.0
	その他色ガラス製容器	0.4		0.2	0.5	0.6	0.4	0.6	0.5
紙類	飲料用紙製容器	0.7		0.7	0.5	0.5	0.5	0.6	0.6
	段ボール	0.8		2.4	1.5	1.7	1.5	3.1	1.8
	その他の紙製容器	4.7		4.3	4.8	3.9	3.5	4.0	4.2
プラ	ペットボトル	1.7		0.4	0.9	2.0	3.9	1.4	1.7
	白色トレイ	0.6		0.4	0.6	0.7	0.5	0.5	0.6
	他プラ製容器(トレイ含まず)	9.6		8.4	8.9	6.9	5.8	8.2	8.0
容器包装全体	24.4	0.0	20.2	22.9	26.8	22.1	26.2	23.8	

注) 各都市人口は平成12年度国勢調査人口(単位:人)

太字が採用値

B市は記載なし

(資料:市町村分別収集計画作成手引き(四訂版))

3) 回収率の設定

回収率については発生率に対する現行の回収実績量を勘案し設定するが、現実的に発生量の全量を回収する(=回収率100%)ことは難しいため、回収率の上限を90%とする。

平成17年度は実績よりの回収率設定とし、それ以降は回収率の上限90%を目指して、各年5%ずつの回収率アップを図っていく。

ビン類については分別収集計画で平成19年度よりの回収としているが、現段階では施設整備や連絡調整等の進捗が遅れているため、平成22年度よりの回収とする。

また回収率は回収実績がないため、想定値とする。

表6-4-11 仙北市・家庭系ごみ発生量予測結果（容器包装・回収率考慮後）

番号	項目	計算式	係数	単位	H12	H13	H14	H15	H16	H17	H18	H19	H20	H21	H22	H23	H24	H25	H26	H27	H28	H29	H30	H31	H32
(64)	年間平均日発生量	(42)		t / 日																					
(65)	可燃ごみ	(43)-(46)-(47)		"																					
(66)	うち可燃資源	(65)-(67)		"																					
(67)	うち可燃資源残量	(68)-(73)計	17.8%	"																					
(68)	飲料用紙製容器	(64)×係数	0.6%	"																					
(69)	段ボール	(64)×係数	3.1%	"																					
(70)	その他の紙製容器	(64)×係数	4.0%	"																					
(71)	ペットボトル	(64)×係数	1.4%	"																					
(72)	白色トレイ	(64)×係数	0.5%	"																					
(73)	他プラ製容器	(64)×係数	8.2%	"																					
(74)	不燃ごみ	(48)-(51)-(52)		"																					
(75)	うち不燃資源	(74)-(76)		"																					
(76)	うち不燃資源残量	(77)+(80)+(81)+(82)計	9.4%	"																					
(77)	缶	(78)+(79)	3.8%	"																					
(78)	スチール製容器	(64)×係数	2.1%	"																					
(79)	アルミ製容器	(64)×係数	1.7%	"																					
(80)	無色ガラス製容器	(64)×係数	2.1%	"																					
(81)	茶色ガラス製容器	(64)×係数	2.9%	"																					
(82)	その他色ガラス製容器	(64)×係数	0.6%	"																					
(83)	飲料用紙製容器	-		"																					
(84)	段ボール	-		"																					
(85)	その他の紙製容器	-		"																					
(86)	ペットボトル	-		"																					
(87)	白色トレイ	-		"																					
(88)	他プラ製容器	-		"																					
(89)	アルミ製容器	-		"																					
(90)	スチール製容器	-		"																					
(91)	無色ガラス製容器	-		"																					
(92)	茶色ガラス製容器	-		"																					
(93)	その他色ガラス製容器	-		"																					
(94)	可燃ごみ	(65)		t / 日	12,638	12,621	13,343	14,539	15,003	14,478	14,501	14,526	14,536	14,516	14,478	14,422	14,398	14,337	14,286	14,251	14,205	14,143	14,099	14,053	14,010
(95)	うち可燃資源	(94)-(96)		"	12,469	12,460	13,167	14,328	14,776	14,241	14,264	14,289	14,299	14,280	14,243	14,189	14,165	14,105	14,056	14,021	13,976	13,915	13,872	13,827	13,785
(96)	うち可燃資源残量	(97)-(102)計		"																					
(97)	飲料用紙製容器	(68)×(83)		"																					
(98)	段ボール	(69)×(84)		"																					
(99)	その他の紙製容器	(70)×(85)		"																					
(100)	ペットボトル	(71)×(86)		"																					
(101)	白色トレイ	(72)×(87)		"																					
(102)	他プラ製容器	(73)×(88)		"																					
(103)	不燃ごみ	(74)		"																					
(104)	うち不燃資源	(103)-(105)		"																					
(105)	うち不燃資源残量	(106)-(110)計		"																					
(106)	飲料用紙製容器	(78)×(89)		"																					
(107)	スチール製容器	(79)×(90)		"																					
(108)	アルミ製容器	(80)×(91)		"																					
(109)	無色ガラス製容器	(81)×(92)		"																					
(110)	茶色ガラス製容器	(82)×(93)		"																					
(111)	年間平均日発生量	(112)+(113)+(114)+(117)+(120)		t / 日	17,330	18,377	18,102	19,280	20,005	18,793	18,819	18,804	18,762	18,711	18,625	18,525	18,487	18,402	18,309	18,247	18,173	18,064	17,995	17,921	17,849
(112)	可燃ごみ	(95)		"	12,469	12,460	13,167	14,328	14,776	14,241	14,264	14,289	14,299	14,280	14,243	14,189	14,165	14,105	14,056	14,021	13,976	13,915	13,872	13,827	13,785
(113)	不燃ごみ	(104)		"	3,016	3,485	2,173	1,480	1,994	1,674	1,614	1,540	1,490	1,466	1,593	1,514	1,444	1,423	1,397	1,384	1,369	1,340	1,327	1,312	1,297
(114)	容器包装	(115)+(116)		"	0,670	0,685	0,737	0,802	0,808	0,844	0,845	0,881	0,879	0,876	1,707	1,748	1,796	1,788	1,779	1,773	1,767	1,755	1,749	1,742	1,736
(115)	可燃性容器包装	(96)		"	0,169	0,161	0,176	0,211	0,227	0,237	0,237	0,237	0,236	0,235	0,233	0,233	0,232	0,232	0,230	0,229	0,229	0,228	0,227	0,226	0,225
(116)	不燃性容器包装	(105)		"	0,501	0,524	0,561	0,591	0,581	0,607	0,608	0,644	0,642	0,640	1,472	1,515	1,563	1,566	1,549	1,543	1,538	1,527	1,522	1,516	1,511
(117)	集団回収	(118)+(119)		"	0,660	1,092	1,320	1,567	1,560	1,249	1,252	1,254	1,255	1,254	1,251	1,246	1,245	1,238	1,234	1,230	1,225	1,221	1,216	1,212	1,208
(118)	可燃性集団回収	(60)+(61)		"	0,575	1,003	1,247	1,482	1,479	1,208	1,212	1,214	1,215	1,215	1,212	1,208	1,207	1,200	1,197	1,194	1,189	1,185	1,181	1,177	1,173
(119)	不燃性集団回収	(61)+(62)		"	0,085	0,079	0,073	0,085	0,081	0,041	0,040	0,039	0,039	0,039	0,038	0,038	0,038	0,037	0,037	0,036	0,036	0,036	0,035	0,035	0,035
(120)	粗大ごみ	(121)+(122)		"	0,515	0,665	0,705	1,103	0,867	0,795	0,844	0,840	0,839	0,835	0,831	0,828	0,837	0,848	0,843	0,839	0,836	0,833	0,831	0,828	0,823
(121)	可燃粗大	(62)		"	0,181	0,181	0,219	0,496	0,267	0,203	0,209	0,208	0,208	0,206	0,206	0,205	0,216	0,217	0,215	0,214	0,214	0,213	0,213	0,212	0,210
(122)	不燃粗大	(63)		"	0,334	0,484	0,486	0,607	0,600	0,592	0,632	0,632	0,631	0,629	0,625	0,623	0,619	0,631	0,628	0,625	0,622	0,620	0,618	0,616	0,610

(H12～H16の日平均値は、実績値より算定)

第5節 事業系ごみ発生量の予測

1. 原単位の算出

家庭系ごみ同様、原単位による予測を行うこととし、原単位は、

【 可燃ごみ 不燃ごみ 可燃性粗大ごみ 不燃性粗大ごみ 】

の4品目にて設定する。

ただし、家庭系ごみのような一人当たりのものではなく、排出総量に対する日平均量を原単位として設定する。ペットボトルやカンの資源ごみの取扱、不燃ごみの取扱は、家庭系ごみに準じる。

表6-5-1 予測用原単位の算定（事業系可燃ごみ）

		(単位：t/年)					
		H12	H13	H14	H15	H16	平均値
田沢湖町	可燃ごみ(資源含む)	1,150	1,179	1,403	1,606	1,726	
	うち可燃ごみ	1,150	1,179	1,399	1,600	1,718	
	うちペットボトル	0	0	4	6	8	
	うち段ボール						
	資源割合	0.0%	0.0%	0.3%	0.4%	0.5%	0.2%
	ペットボトル	0.0%	0.0%	0.3%	0.4%	0.5%	0.2%
	段ボール	0.0%	0.0%	0.0%	0.0%	0.0%	0.0%
日当たり量(t/日)		3.151	3.230	3.844	4.400	4.729	
角館町	可燃ごみ(資源含む)	1,892	2,017	2,162	2,397	2,462	
	うち可燃ごみ	1,661	1,776	1,871	2,017	2,104	
	うちペットボトル	3	0	0	0	1	
	うち段ボール	228	241	291	380	357	
	資源割合	12.3%	11.9%	13.5%	15.9%	14.5%	13.6%
	ペットボトル	0.2%	0.0%	0.0%	0.0%	0.0%	0.0%
	段ボール	12.1%	11.9%	13.5%	15.9%	14.5%	13.6%
日当たり量(t/日)		5.184	5.526	5.923	6.567	6.745	
西木村	可燃ごみ(資源含む)	40	36	68	92	78	
	うち可燃ごみ	40	36	68	92	78	
	うちペットボトル	0	0	0	0	0	
	うち段ボール						
	資源割合	0.0%	0.0%	0.0%	0.0%	0.0%	0.0%
	ペットボトル	0.0%	0.0%	0.0%	0.0%	0.0%	0.0%
	段ボール	0.0%	0.0%	0.0%	0.0%	0.0%	0.0%
日当たり量(t/日)		0.110	0.099	0.186	0.252	0.214	
市域計	可燃ごみ(資源含む)	3,082	3,232	3,633	4,095	4,266	
	うち可燃ごみ	2,851	2,991	3,338	3,709	3,900	
	うちペットボトル	3	0	4	6	9	
	うち段ボール	228	241	291	380	357	
	資源割合	7.5%	7.5%	8.1%	9.4%	8.6%	8.2%
	ペットボトル	0.1%	0.0%	0.1%	0.1%	0.2%	0.1%
	段ボール	7.4%	7.5%	8.0%	9.3%	8.4%	8.1%
日当たり量(t/日)		8.444	8.855	9.953	11.219	11.688	

表 6-5-2 予測用原単位の算定（事業系不燃ごみ）

(単位：t / 年)

		H 12	H 13	H 14	H 15	H 16	平均値
田沢湖町	不燃ごみ(資源含む)	0	0	161	172	228	
	うち不燃	0	0	151	164	220	
	うちカン	0	0	10	8	8	
	カン割合			6.2%	4.7%	3.5%	4.8%
	日当たり量 (t / 日)	0	0	0.441	0.471	0.625	
角館町	不燃ごみ(資源含む)	9	880	511	626	946	
	うち不燃	0	856	486	622	943	
	うちカン	9	24	25	4	3	
	カン割合	100.0%	2.7%	4.9%	0.6%	0.3%	2.1%
	日当たり量 (t / 日)	0.025	2.411	1.400	1.715	2.592	
西木村	不燃ごみ(資源含む)	0	273	158	103	239	
	うち不燃	0	273	158	103	239	
	うちカン	0	0	0	0	0	
	カン割合		0.0%	0.0%	0.0%	0.0%	0.0%
	日当たり量 (t / 日)	0	0.748	0.433	0.282	0.655	
市域計	不燃ごみ(資源含む)	9	1,153	830	901	1,413	
	うち不燃	0	1,129	795	889	1,402	
	うちカン	9	24	35	12	11	
	カン割合	100.0%	2.1%	4.2%	1.3%	0.8%	2.1%
	日当たり量 (t / 日)	0	3.159	2.274	2.468	3.871	

■ は数値が揃わないため参考値

表 6-5-3 予測用原単位の算定（事業系可燃性粗大ごみ・事業系不燃性粗大ごみ）

		単位	H 12	H 13	H 14	H 15	H 16	
事業系可燃粗大	搬入ごみ量	t / 年	田沢湖町	0	3	25	30	31
		角館町	50	50	71	84	98	
		西木村	0	3	2	6	1	
		市域計	50	53	73	90	99	
	日当たり	t / 日	田沢湖町	0.000	0.008	0.068	0.082	0.085
角館町	0.137	0.137	0.195	0.230	0.268			
西木村	0.000	0.008	0.005	0.016	0.003			
市域計	0.137	0.145	0.200	0.247	0.271			
事業系不燃粗大	搬入ごみ量	t / 年	田沢湖町	0	3	11	16	16
		角館町	39	26	46	80	94	
		西木村	0	3	2	6	1	
		市域計	39	29	48	86	95	
	日当たり	t / 日	田沢湖町	0.000	0.008	0.030	0.044	0.044
角館町	0.107	0.071	0.126	0.219	0.258			
西木村	0.000	0.008	0.005	0.016	0.003			
市域計	0.107	0.079	0.132	0.236	0.260			

1. 回帰式の当てはめ

式採用の理由は以下とする。

[事業系可燃ごみ]

田沢湖町： 相関係数が高いのは直線式や指数式であるが、増加傾向が強い。また、排出抑制という意味勘案し、最も増加傾向の低い分数式を採用する。

角館町： 相関係数が高いのは直線式や指数式であるが、増加傾向が強い。また、排出抑制という意味勘案し、最も増加傾向の低い分数式を採用する。

西木村： 相関係数が高いのは直線式や指数式であるが、増加傾向が強い。また、排出抑制という意味勘案し、最も増加傾向の低い分数式を採用する。

[事業系不燃ごみ]

田沢湖町： 相関係数が高いのは直線式や指数式であるが、増加傾向が強い。また、排出抑制という意味勘案し、最も増加傾向の低い分数式を採用する。

角館町： 各式とも相関係数が著しく低いため、平均値を採用する。

西木村： 最も相関係数の高い分数式を採用する。

[事業系可燃性粗大ごみ]

田沢湖町： 相関係数が高いのは直線式や指数式であるが、増加傾向が強い。また、排出抑制という意味勘案し、最も増加傾向の低い分数式を採用する。

角館町： 相関係数が高いのは直線式や指数式であるが、減少傾向が強く、0に近づき過ぎてしまう。よってここではルート式を採用する。

西木村： 相関係数が高く、増加傾向が押さえられている分数式を採用する。

[事業系不燃性粗大ごみ]

田沢湖町： 相関係数が高いのは直線式やルート式であるが、増加傾向が強い。また、排出抑制という意味勘案し、最も増加傾向の低い分数式を採用する

角館町： 相関係数が高いのは直線式や指数式であるが、増加傾向が強い。また、排出抑制という意味勘案し、最も増加傾向の低い分数式を採用する

西木村： 各式とも相関係数が著しく低いため、平均値を採用する。

表 6-5-4 事業系可燃ごみ原単位予測結果

(単位：t / 日)

年度	経過年	田沢湖町	角館町	西木村
12		3.151	5.184	0.110
13		3.230	5.526	0.099
14		3.844	5.923	0.186
15		4.400	6.567	0.252
16		4.729	6.745	0.214
17	1	4.384	6.515	0.218
18	2	4.426	6.558	0.221
19	3	4.458	6.590	0.224
20	4	4.483	6.616	0.226
21	5	4.502	6.636	0.228
22	6	4.518	6.652	0.229
23	7	4.532	6.666	0.231
24	8	4.543	6.678	0.232
25	9	4.553	6.688	0.233
26	10	4.561	6.696	0.233
27	11	4.569	6.704	0.234
28	12	4.575	6.710	0.235
29	13	4.581	6.716	0.235
30	14	4.586	6.722	0.236
31	15	4.591	6.726	0.236
32	16	4.595	6.731	0.236
採用式		分数式	分数式	分数式



図 6-5-1 事業系可燃ごみ原単位予測結果

表 6-5-5 事業系不燃ごみ原単位予測結果

(単位：t / 日)

年度	経過年	田沢湖町	角館町	西木村
12		0.000	0.000	0.000
13		0.000	2.411	0.748
14		0.441	1.400	0.433
15		0.471	1.715	0.282
16		0.625	2.592	0.655
17	1	0.594	2.030	0.417
18	2	0.605	2.030	0.405
19	3	0.613	2.030	0.396
20	4	0.618	2.030	0.390
21	5	0.622	2.030	0.385
22	6	0.625	2.030	0.381
23	7	0.628	2.030	0.378
24	8	0.630	2.030	0.376
25	9	0.631	2.030	0.373
26	10	0.633	2.030	0.371
27	11	0.634	2.030	0.370
28	12	0.635	2.030	0.368
29	13	0.636	2.030	0.367
30	14	0.637	2.030	0.366
31	15	0.638	2.030	0.365
32	16	0.638	2.030	0.364
採用式		分数式	平均値	分数式

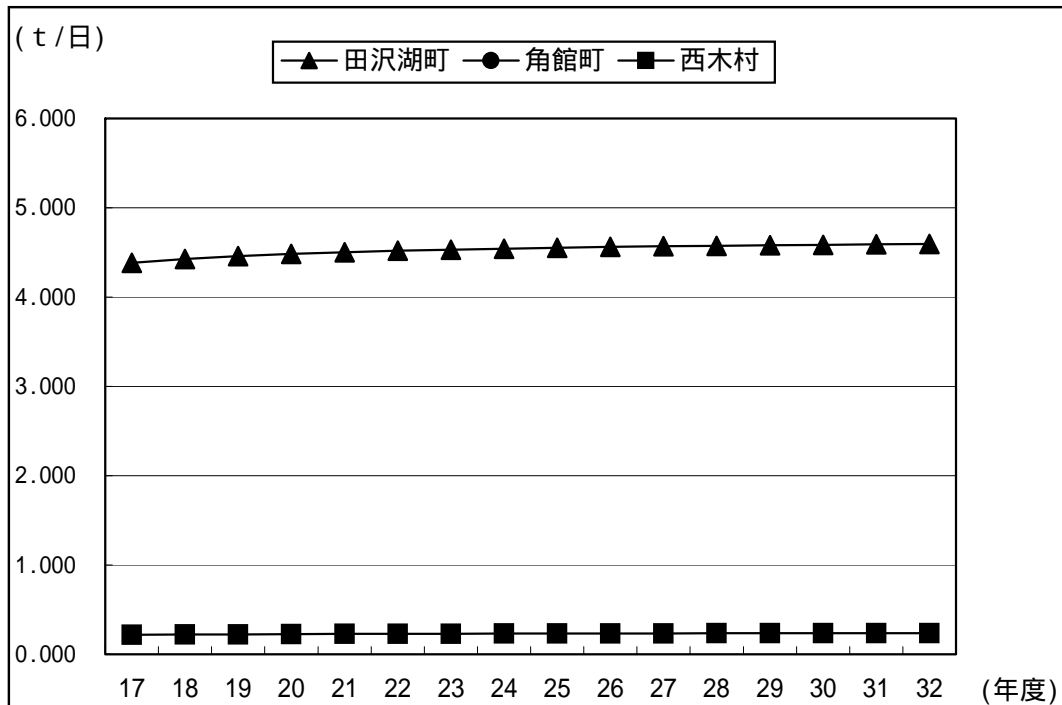

図 6-5-2 事業系不燃ごみ原単位予測結果

表 6-5-6 事業系可燃性粗大原単位予測結果

(単位：t / 日)

年度	経過年	田沢湖町	角館町	西木村
12		0.000	0.137	0.000
13		0.008	0.137	0.008
14		0.068	0.195	0.005
15		0.082	0.230	0.016
16		0.085	0.268	0.003
17	1	0.095	0.235	0.008
18	2	0.099	0.238	0.008
19	3	0.101	0.241	0.008
20	4	0.103	0.243	0.008
21	5	0.104	0.244	0.008
22	6	0.106	0.246	0.008
23	7	0.107	0.247	0.008
24	8	0.107	0.248	0.007
25	9	0.108	0.248	0.007
26	10	0.109	0.249	0.007
27	11	0.109	0.250	0.007
28	12	0.110	0.250	0.007
29	13	0.110	0.251	0.007
30	14	0.110	0.251	0.007
31	15	0.111	0.251	0.007
32	16	0.111	0.252	0.007
採用式		分数式	ルート式	分数式

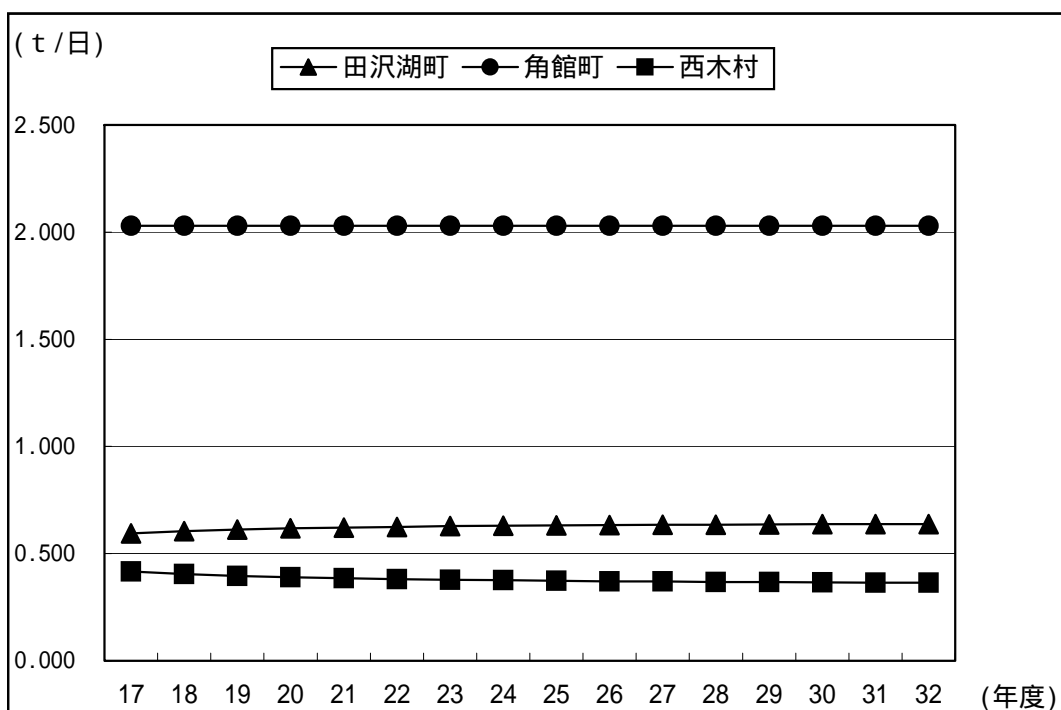

図 6-5-3 事業系可燃性粗大原単位予測結果

表 6-5-7 事業系不燃性粗大原単位予測結果

(単位：t / 日)

年度	経過年	田沢湖町	角館町	西木村
12		0.000	0.107	0.000
13		0.008	0.071	0.008
14		0.030	0.126	0.005
15		0.044	0.219	0.016
16		0.044	0.258	0.003
17	1	0.047	0.202	0.008
18	2	0.049	0.205	0.008
19	3	0.050	0.208	0.008
20	4	0.051	0.210	0.008
21	5	0.052	0.212	0.008
22	6	0.052	0.213	0.008
23	7	0.053	0.215	0.008
24	8	0.053	0.216	0.008
25	9	0.054	0.216	0.008
26	10	0.054	0.217	0.008
27	11	0.054	0.218	0.008
28	12	0.054	0.218	0.008
29	13	0.054	0.219	0.008
30	14	0.055	0.219	0.008
31	15	0.055	0.220	0.008
32	16	0.055	0.220	0.008
採用式		分数式	ルート式	分数式

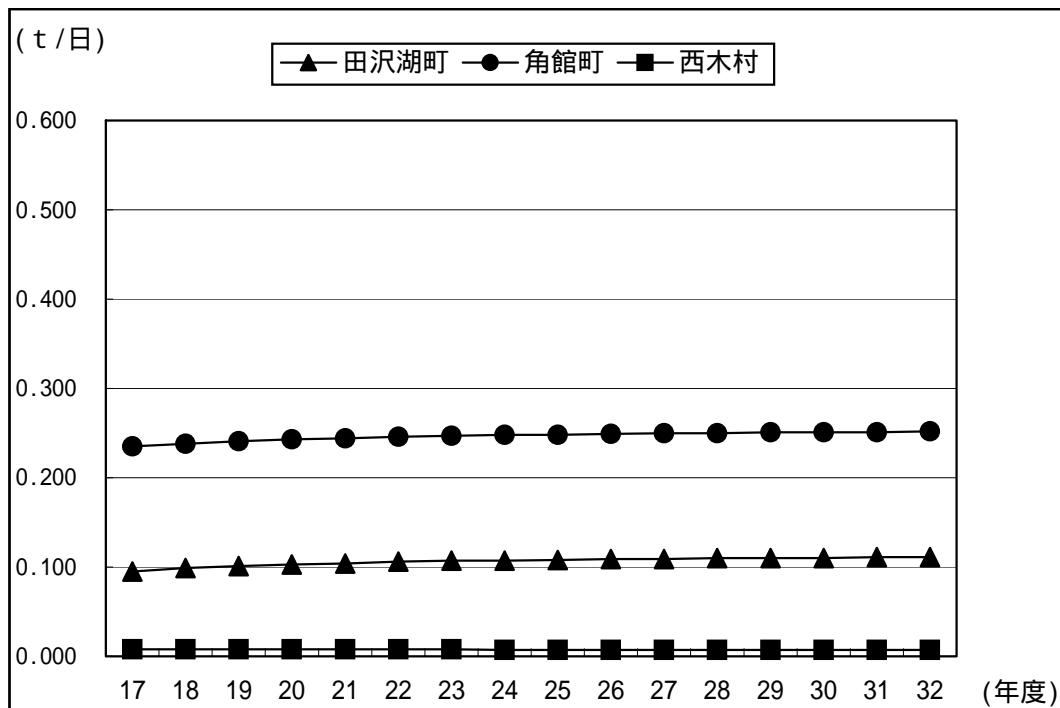

図 6-5-4 事業系不燃性粗大原単位予測結果

表6-5-8(1) 田沢湖町・事業系ごみ発生量予測結果

番号	項目	計算式	係数	単位	実績																				
					H12	H13	H14	H15	H16	H17	H18	H19	H20	H21	H22	H23	H24	H25	H26	H27	H28	H29	H30	H31	H32
(121)	年間平均日発生量	(122)+(125)+(128)+(129)		t / 日	3.060	3.298	4.315	4.915	5.398	5.110	5.172	5.218	5.252	5.280	5.301	5.319	5.334	5.347	5.359	5.367	5.375	5.383	5.391	5.397	5.401
(122)	可燃	項目別予測		"	3.060	3.145	3.729	4.022	4.189	4.020	4.052	4.076	4.095	4.110	4.122	4.132	4.141	4.148	4.155	4.160	4.165	4.170	4.174	4.177	4.180
(123)	うち可燃	(122)-(124)		"	3.060	3.145	3.718	4.005	4.167	4.020	4.052	4.076	4.095	4.110	4.122	4.132	4.141	4.148	4.155	4.160	4.165	4.170	4.174	4.177	4.180
(124)	うちベント	(122)×係数	0.0%	"	0.000	0.000	0.011	0.016	0.022	0.000	0.000	0.000	0.000	0.000	0.000	0.000	0.000	0.000	0.000	0.000	0.000	0.000	0.000	0.000	
(125)	うち不燃	項目別予測		"	0.000	0.000	0.441	0.471	0.625	0.594	0.605	0.613	0.618	0.622	0.625	0.628	0.630	0.631	0.633	0.634	0.635	0.636	0.637	0.638	0.638
(126)	うち不燃	(125)-(127)		"	2.827	1.614	0.414	0.449	0.603	0.594	0.605	0.613	0.618	0.622	0.625	0.628	0.630	0.631	0.633	0.634	0.635	0.636	0.637	0.638	0.638
(127)	うちカン	(125)×係数	0.0%	"	0.000	0.000	0.027	0.022	0.022	0.000	0.000	0.000	0.000	0.000	0.000	0.000	0.000	0.000	0.000	0.000	0.000	0.000	0.000	0.000	
(128)	可燃相大	項目別予測		"	0.000	0.085	0.115	0.378	0.540	0.449	0.466	0.479	0.488	0.496	0.502	0.506	0.510	0.514	0.517	0.519	0.521	0.523	0.525	0.527	0.528
(129)	不燃相大	項目別予測		"	0.000	0.008	0.030	0.044	0.044	0.047	0.049	0.050	0.051	0.052	0.052	0.053	0.054	0.054	0.054	0.054	0.054	0.054	0.055	0.055	0.055
(130)	年間平均日発生量	(131)~(136)計		"	5.887	4.852	4.315	4.914	5.398	5.110	5.172	5.218	5.252	5.280	5.301	5.319	5.334	5.347	5.359	5.367	5.375	5.383	5.391	5.397	5.401
(131)	事業可燃	(123)		"	3.060	3.145	3.718	4.005	4.167	4.020	4.052	4.076	4.095	4.110	4.122	4.132	4.141	4.148	4.155	4.160	4.165	4.170	4.174	4.177	4.180
(132)	事業不燃	(126)		"	2.827	1.614	0.414	0.449	0.603	0.594	0.605	0.613	0.618	0.622	0.625	0.628	0.630	0.631	0.633	0.634	0.635	0.636	0.637	0.638	0.638
(133)	事業資源(ハット)	(124)		"	0.000	0.000	0.011	0.016	0.022	0.000	0.000	0.000	0.000	0.000	0.000	0.000	0.000	0.000	0.000	0.000	0.000	0.000	0.000	0.000	
(134)	事業資源(カン)	(127)		"	0.000	0.000	0.027	0.022	0.022	0.000	0.000	0.000	0.000	0.000	0.000	0.000	0.000	0.000	0.000	0.000	0.000	0.000	0.000	0.000	
(135)	事業可燃相大	(128)		"	0.000	0.085	0.115	0.378	0.540	0.449	0.466	0.479	0.488	0.496	0.502	0.506	0.510	0.514	0.517	0.519	0.521	0.523	0.525	0.527	0.528
(136)	事業不燃相大	(129)		"	0.000	0.008	0.030	0.044	0.044	0.047	0.049	0.050	0.051	0.052	0.052	0.053	0.054	0.054	0.054	0.054	0.054	0.054	0.055	0.055	0.055

(H12~H16の日平均値は、実績値より算定)

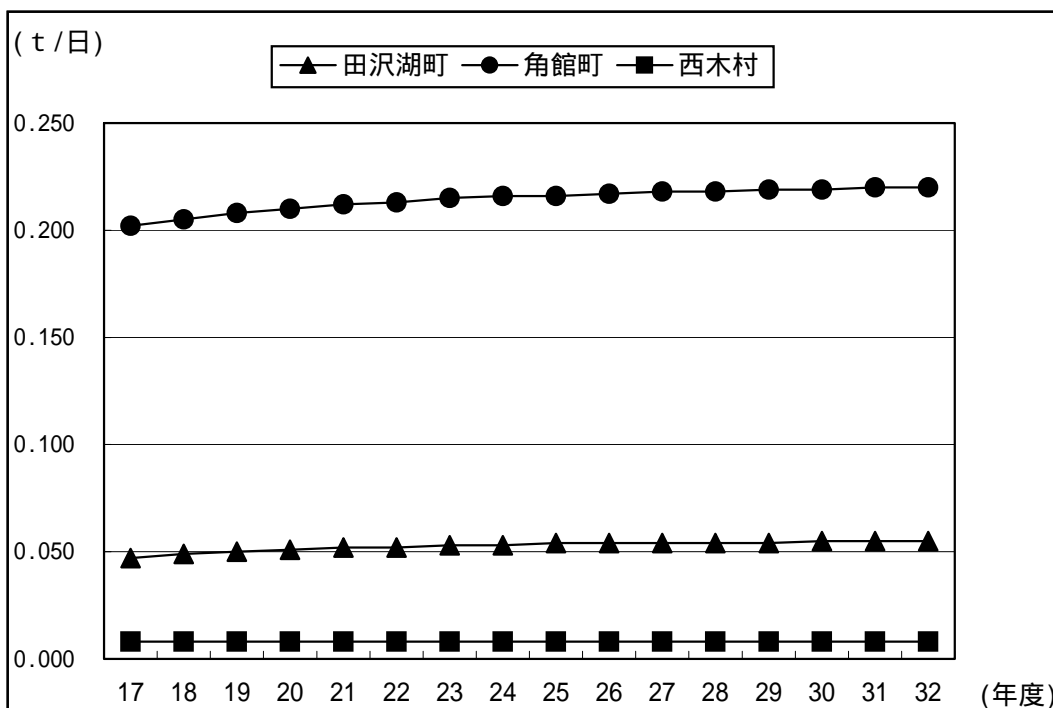
表6-5-8(2) 角館町・事業系ごみ発生量予測結果

番号	項目	計算式	係数	単位	実績																				
					H12	H13	H14	H15	H16	H17	H18	H19	H20	H21	H22	H23	H24	H25	H26	H27	H28	H29	H30	H31	H32
(121)	年間平均日発生量	(122)+(125)+(128)+(129)		t / 日	5.291	8.008	7.449	8.501	9.595	8.720	8.758	8.785	8.805	8.820	8.831	8.840	8.846	8.850	8.854	8.856	8.857	8.858	8.859	8.860	8.858
(122)	可燃	項目別予測		"	4.762	5.077	5.474	6.118	6.408	6.103	6.147	6.180	6.206	6.226	6.243	6.257	6.269	6.279	6.288	6.295	6.302	6.308	6.314	6.319	6.323
(123)	うち可燃	(122)-(124)		"	4.129	4.416	4.677	5.077	5.427	4.762	4.800	4.833	4.859	4.879	4.896	4.911	4.923	4.933	4.941	4.948	4.954	4.959	4.964	4.968	4.971
(124)	うちベント	(122)×係数	0.0%	"	0.008	0.000	0.000	0.000	0.003	0.000	0.000	0.000	0.000	0.000	0.000	0.000	0.000	0.000	0.000	0.000	0.000	0.000	0.000	0.000	
(125)	うち不燃	項目別予測		"	0.000	2.411	1.400	1.715	2.592	2.030	2.030	2.030	2.030	2.030	2.030	2.030	2.030	2.030	2.030	2.030	2.030	2.030	2.030	2.030	2.030
(126)	うち不燃	(125)-(127)		"	0.373	2.345	1.332	1.704	2.584	1.987	1.987	1.987	1.987	1.987	1.987	1.987	1.987	1.987	1.987	1.987	1.987	1.987	1.987	1.987	1.987
(127)	うちカン	(125)×係数	2.1%	"	0.025	0.066	0.068	0.011	0.008	0.043	0.043	0.043	0.043	0.043	0.043	0.043	0.043	0.043	0.043	0.043	0.043	0.043	0.043	0.043	
(128)	可燃相大	項目別予測		"	0.422	0.449	0.449	0.449	0.337	0.385	0.376	0.367	0.359	0.352	0.345	0.338	0.331	0.325	0.319	0.313	0.307	0.301	0.296	0.291	0.285
(129)	不燃相大	項目別予測		"	0.107	0.071	0.126	0.219	0.258	0.202	0.205	0.208	0.210	0.212	0.213	0.215	0.216	0.216	0.217	0.218	0.219	0.219	0.220	0.220	0.220
(130)	年間平均日発生量	(131)~(136)計		"	5.064	7.347	6.652	7.460	8.617	8.720	8.758	8.785	8.805	8.820	8.831	8.840	8.846	8.850	8.854	8.856	8.857	8.858	8.859	8.860	8.858
(131)	事業可燃	(123)		"	4.129	4.416	4.677	5.077	5.427	4.762	4.800	4.833	4.859	4.879	4.896	4.911	4.923	4.933	4.941	4.948	4.954	4.959	4.964	4.968	4.971
(132)	事業不燃	(126)		"	0.373	2.345	1.332	1.704	2.584	1.987	1.987	1.987	1.987	1.987	1.987	1.987	1.987	1.987	1.987	1.987	1.987	1.987	1.987	1.987	1.987
(133)	事業資源(ハット)	(124)		"	0.008	0.000	0.000	0.000	0.003	0.000	0.000	0.000	0.000	0.000	0.000	0.000	0.000	0.000	0.000	0.000	0.000	0.000	0.000	0.000	0.000
(134)	事業資源(カン)	(127)		"	0.025	0.066	0.068	0.011	0.008	0.043	0.043	0.043	0.043	0.043	0.043	0.043	0.043	0.043	0.043	0.043	0.043	0.043	0.043	0.043	0.043
(135)	事業可燃相大	(128)		"	0.422	0.449	0.449	0.449	0.337	0.385	0.376	0.367	0.359	0.352	0.345	0.338	0.331	0.325	0.319	0.313	0.307	0.301	0.296	0.291	0.285
(136)	事業不燃相大	(129)		"	0.107	0.071	0.126	0.219	0.258	0.202	0.205	0.208	0.210	0.212	0.213	0.215	0.216	0.216	0.217	0.218	0.219	0.219	0.220	0.220	0.220

(H12~H16の日平均値は、実績値より算定)

表6-5-8(3) 西木村・事業系ごみ発生量予測結果

番号	項目	計算式	係数	単位	予測値																			
					H12	H13	H14	H15	H16	H17	H18	H19	H20	H21	H22	H23	H24	H25	H26	H27	H28	H29	H30	H31
(121)	年間平均日発生量	(122)+(125)+(128)+(129)		t / 日	0.110	0.854	0.624	0.550	0.871	0.643	0.634	0.628	0.624	0.620	0.616	0.615	0.613	0.611	0.611	0.609	0.609	0.608	0.608	0.607
(122)	可燃	項目別予測		"	0.107	0.090	0.178	0.230	0.208	0.205	0.208	0.211	0.213	0.214	0.217	0.218	0.219	0.220	0.220	0.221	0.221	0.221	0.222	
(123)	うち可燃	(122)-(124)		"	0.107	0.090	0.178	0.230	0.208	0.205	0.208	0.211	0.213	0.214	0.217	0.218	0.219	0.220	0.220	0.221	0.221	0.221	0.222	
(124)	うちペット	(122)×係数	0.0%	"	0.000	0.000	0.000	0.000	0.000	0.000	0.000	0.000	0.000	0.000	0.000	0.000	0.000	0.000	0.000	0.000	0.000	0.000		
(125)	不燃	項目別予測		"	0.000	0.748	0.433	0.282	0.655	0.417	0.405	0.396	0.390	0.385	0.378	0.376	0.373	0.371	0.370	0.368	0.367	0.366	0.364	
(126)	うち不燃	(125)-(127)		"	0.000	0.748	0.433	0.282	0.655	0.417	0.405	0.396	0.390	0.385	0.378	0.376	0.373	0.371	0.370	0.368	0.367	0.366	0.364	
(127)	うちカン	(125)×係数	0.0%	"	0.000	0.000	0.000	0.000	0.000	0.000	0.000	0.000	0.000	0.000	0.000	0.000	0.000	0.000	0.000	0.000	0.000	0.000		
(128)	可燃相大	項目別予測		"	0.003	0.008	0.008	0.022	0.005	0.013	0.013	0.013	0.013	0.013	0.013	0.013	0.013	0.013	0.013	0.013	0.013	0.013	0.013	
(129)	不燃相大	項目別予測		"	0.000	0.008	0.005	0.016	0.003	0.008	0.008	0.008	0.008	0.008	0.008	0.008	0.008	0.008	0.008	0.008	0.008	0.008	0.008	
(130)	年間平均日発生量	(131)～(136)計		"	0.110	0.854	0.624	0.550	0.871	0.643	0.634	0.628	0.624	0.620	0.616	0.615	0.613	0.611	0.611	0.609	0.609	0.608	0.607	
(131)	事業可燃	(123)		"	0.107	0.090	0.178	0.230	0.208	0.205	0.208	0.211	0.213	0.214	0.217	0.218	0.219	0.220	0.220	0.221	0.221	0.221	0.222	
(132)	事業不燃	(126)		"	0.000	0.748	0.433	0.282	0.655	0.417	0.405	0.396	0.390	0.385	0.378	0.376	0.373	0.371	0.370	0.368	0.367	0.366	0.364	
(133)	事業資源(ハット)	(124)		"	0.000	0.000	0.000	0.000	0.000	0.000	0.000	0.000	0.000	0.000	0.000	0.000	0.000	0.000	0.000	0.000	0.000	0.000		
(134)	事業資源(カン)	(127)		"	0.000	0.000	0.000	0.000	0.000	0.000	0.000	0.000	0.000	0.000	0.000	0.000	0.000	0.000	0.000	0.000	0.000	0.000		
(135)	事業可燃相大	(128)		"	0.003	0.008	0.008	0.022	0.005	0.013	0.013	0.013	0.013	0.013	0.013	0.013	0.013	0.013	0.013	0.013	0.013	0.013		
(136)	事業不燃相大	(129)		"	0.000	0.008	0.005	0.016	0.003	0.008	0.008	0.008	0.008	0.008	0.008	0.008	0.008	0.008	0.008	0.008	0.008	0.008	0.008	

(H12～H16の日平均値は、実績値より算定)

表6-5-9 仙北市・事業系ごみ発生量予測結果

番号	項目	計算式	係数	単位	予測値																			
					H12	H13	H14	H15	H16	H17	H18	H19	H20	H21	H22	H23	H24	H25	H26	H27	H28	H29	H30	H31
(137)	年間平均日発生量	(138)+(141)+(144)+(145)		t / 日	8.461	12.100	12.388	13.966	15.384	14.473	14.564	14.631	14.681	14.720	14.750	14.775	14.795	14.810	14.824	14.834	14.841	14.850	14.858	14.866
(138)	可燃	(139)+(140)計		"	7.929	8.312	9.381	10.370	10.805	10.328	10.407	10.467	10.514	10.550	10.581	10.606	10.628	10.646	10.662	10.675	10.687	10.699	10.709	10.718
(139)	うち可燃	各町村(123)計		"	7.296	7.651	8.573	9.312	9.802	9.328	9.407	9.467	9.514	9.550	9.581	9.606	9.628	9.646	9.662	9.675	9.687	9.699	9.709	9.718
(140)	うちペット	各町村(124)計		"	0.008	0.000	0.011	0.016	0.025	0.043	0.043	0.043	0.043	0.043	0.043	0.043	0.043	0.043	0.043	0.043	0.043	0.043	0.043	0.043
(141)	不燃	(142)+(143)計		"	0.000	3.159	2.274	2.468	3.872	3.041	3.040	3.039	3.038	3.037	3.036	3.036	3.036	3.034	3.034	3.033	3.033	3.033	3.033	3.032
(142)	うち不燃	各町村(126)計		"	3.200	4.707	2.179	2.435	3.842	2.998	2.997	2.997	2.996	2.994	2.993	2.993	2.993	2.991	2.991	2.990	2.990	2.990	2.990	2.989
(143)	うちカン	各町村(127)計		"	0.025	0.066	0.095	0.033	0.030	0.043	0.043	0.043	0.043	0.043	0.043	0.043	0.043	0.043	0.043	0.043	0.043	0.043	0.043	
(144)	可燃相大	各町村(128)計		"	0.425	0.542	0.572	0.849	0.882	0.847	0.855	0.859	0.860	0.861	0.860	0.857	0.854	0.852	0.849	0.845	0.841	0.837	0.834	
(145)	不燃相大	各町村(129)計		"	0.107	0.087	0.161	0.279	0.305	0.257	0.262	0.266	0.269	0.272	0.273	0.276	0.277	0.278	0.279	0.280	0.280	0.281	0.282	
(146)	年間平均日発生量	(147)～(152)計		"	11.061	13.053	11.591	12.924	14.886	14.473	14.564	14.631	14.681	14.720	14.750	14.775	14.795	14.810	14.824	14.834	14.841	14.850	14.858	
(147)	事業可燃	(139)		"	7.296	7.651	8.573	9.312	9.802	9.328	9.407	9.467	9.514	9.550	9.581	9.606	9.628	9.646	9.662	9.675	9.687	9.699	9.709	
(148)	事業不燃	(142)		"	3.200	4.707	2.179	2.435	3.842	2.998	2.997	2.997	2.996	2.994	2.993	2.993	2.991	2.991	2.990	2.990	2.990	2.990	2.989	
(149)	事業資源(ハット)	(140)		"	0.008	0.000	0.011	0.016	0.025	0.043	0.043	0.043	0.043	0.043	0.043	0.043	0.043	0.043	0.043	0.043	0.043	0.043	0.043	
(150)	事業資源(カン)	(143)		"	0.025	0.066	0.095	0.033	0.030	0.043	0.043	0.043	0.043	0.043	0.043	0.043	0.043	0.043	0.043	0.043	0.043	0.043	0.043	
(151)	事業可燃相大	(144)		"	0.425	0.542	0.572	0.849	0.882	0.847	0.855	0.859	0.860	0.861	0.860	0.857	0.854	0.852	0.849	0.845	0.841	0.837	0.834	
(152)	事業不燃相大	(145)		"	0.107	0.087	0.161	0.279	0.305	0.257	0.262	0.266	0.269	0.272	0.273	0.276	0.277	0.278	0.279	0.280	0.280	0.281	0.282	
(153)	年間平均日発生量	(154)+(155)+(156)+(159)		"	11.061	13.053	11.591	12.924	14.886	14.473	14.564	14.631	14.681	14.720	14.750	14.775	14.795	14.810	14.824	14.834	14.841	14.850	14.858	
(154)	事業系可燃ごみ	(147)		"	7.296	7.651	8.573	9.312	9.802	9.328	9.407	9.467	9.514	9.550	9.581	9.606	9.628	9.646	9.662	9.675	9.687	9.699	9.709	
(155)	事業系不燃ごみ	(148)		"	3.200	4.707	2.179	2.435	3.842	2.998	2.997	2.997	2.996	2.994	2.993	2.993	2.991	2.991	2.990	2.990	2.990	2.990	2.989	
(156)	事業系資源ごみ	(157)+(158)		"	0.033	0.066	0.106	0.049	0.035	0.043	0.043	0.043	0.043	0.043	0.043	0.043	0.043	0.043	0.043	0.043	0.043	0.043	0.043	
(157)	可燃性資源	(149)		"	0.008	0.000	0.011	0.016	0.025	0.043	0.043	0.043	0.043	0.043	0.043	0.043	0.043	0.043	0.043	0.043	0.043	0.043	0.043	
(158)	不燃性資源	(150)		"	0.025	0.066	0.095	0.033	0.030	0.043	0.043	0.043	0.043	0.043	0.043	0.043	0.043	0.043	0.043	0.043	0.043	0.043	0.043	
(159)	事業系相大ごみ	(160)+(161)		"	0.532	0.629	0.733	1.128	1.187	1.104	1.117	1.125	1.129	1.133	1.133	1.131	1.130	1.128	1.125	1.121	1.118	1.116	1.114	
(160)	可燃相大	(151)		"	0.425	0.542	0.572	0.849	0.882	0.847	0.855	0.859	0.860	0.861	0.860	0.857	0.854	0.852	0.849	0.845	0.841	0.837	0.834	
(161)	不燃相大	(152)		"	0.107	0.087	0.161	0.279	0.305	0.257	0.262	0.266	0.269	0.272	0.273	0.276	0.277	0.278	0.279	0.280	0.280	0.281	0.282	

(H12～H16の日平均値は、実績値より算定)

表6-5-10 仙北市・ごみ発生量予測結果(家庭系・事業系)

番号	項目	計算式	係数	単位	実績																			
					H12	H13	H14	H15	H16	H17	H18	H19	H20	H21	H22	H23	H24	H25	H26	H27	H28	H29	H30	H31
(162)	年間発生平均量	(163)+(164)+(165)+(166)+(167)+(168)+(169)+(170)+(171)		"	28,391	31,430	29,693	32,204	34,891	33,266	33,383	33,443	33,431	33,375	33,300	33,282	33,212	33,133	33,081	33,014	32,914	32,853	32,786	32,715
(163)	可燃ごみ	(154)		"	19,765	20,111	21,740	23,640	24,578	24,569	24,671	24,756	24,813	24,824	24,795	24,793	24,751	24,718	24,696	24,663	24,614	24,581	24,545	24,510
(164)	不燃ごみ	(155)+項目別予測		"	6,216	8,192	4,352	3,915	5,836	4,672	4,611	4,536	4,460	3,586	3,507	3,437	3,414	3,388	3,375	3,359	3,330	3,317	3,302	3,286
(165)	容器包装	(166)+(167)		"	0,703	0,751	0,843	0,851	0,863	0,887	0,888	0,924	0,922	0,919	1,791	1,839	1,831	1,822	1,816	1,810	1,798	1,792	1,785	1,779
(166)	可燃系容器包装	(157)		"	0,177	0,161	0,187	0,227	0,252	0,237	0,237	0,237	0,236	0,235	0,233	0,233	0,232	0,230	0,230	0,229	0,228	0,227	0,226	0,225
(167)	不燃系容器包装	(158)+項目別予測		"	0,526	0,590	0,656	0,624	0,611	0,650	0,651	0,687	0,685	0,683	0,515	1,606	1,589	1,582	1,586	1,581	1,570	1,565	1,559	1,554
(168)	集団回収	(169)+(170)		"	0,660	1,082	1,320	1,567	1,560	1,249	1,252	1,254	1,255	1,254	1,246	1,245	1,238	1,234	1,230	1,225	1,221	1,216	1,212	1,208
(169)	可燃系集団回収	項目別予測		"	0,575	1,003	1,247	1,482	1,479	1,208	1,212	1,214	1,216	1,215	1,208	1,207	1,200	1,197	1,194	1,189	1,185	1,181	1,177	1,173
(170)	不燃系集団回収	項目別予測		"	0,085	0,079	0,073	0,085	0,081	0,041	0,040	0,040	0,039	0,039	0,038	0,038	0,038	0,037	0,036	0,036	0,036	0,035	0,035	0,035
(171)	粗大ごみ	(172)+(173)		"	1,047	1,294	1,438	2,231	2,054	1,889	1,961	1,965	1,968	1,964	1,961	1,968	1,971	1,971	1,964	1,957	1,951	1,947	1,942	1,932
(172)	可燃粗大	(160)+項目別予測		"	0,606	0,723	0,791	1,345	1,149	1,050	1,064	1,067	1,068	1,067	1,066	1,072	1,069	1,064	1,059	1,055	1,050	1,047	1,043	1,036
(173)	不燃粗大	(161)+項目別予測		"	0,441	0,571	0,647	0,886	0,905	0,839	0,897	0,898	0,900	0,901	0,898	0,899	0,896	0,907	0,905	0,902	0,901	0,900	0,899	0,896

第6節 ごみ処理量の予測

1. 焼却残渣発生率

可燃ごみの焼却処理により発生する焼却残渣について、環境保全センターの過去の処理実績を基に設定する。

ここでは、5ヶ年平均値を参考に、10%とする。

焼却残渣発生率 : 10 %

表 6-6-1 焼却残渣発生率

		H12		H13		H14		H15		H16		率平均
		量 (t)	残渣 率	量 (t)	残渣 率	量 (t)	残渣 率	量 (t)	残渣 率	量 (t)	残渣 率	
搬 入	可燃ごみ	8,904		9,080		10,044		10,903		11,202		
	可燃粗大選別残渣	73		70		56		174		461		
	不燃粗大破碎残渣	34		30		40		107		141		
	焼却物合計	9,011		9,180		10,140		11,184		11,804		
搬 出	焼却残渣(不燃)	134	1.49%	174	1.90%	198	1.95%	174	1.56%	186	1.58%	1.67%
	焼却残渣(鉄分)	10	0.11%	11	0.12%	15	0.15%	23	0.21%	19	0.16%	0.15%
	焼却残渣(集塵灰)	782	8.68%	722	7.86%	632	6.23%	1,058	9.46%	1,071	9.07%	8.40%
	焼却残渣合計	926		907		845		1,255		1,276		
	焼却残渣率		10.3%		9.9%		8.3%		11.2%		10.8%	10.2%

(資料：環境保全センター調べ)
粗大ごみ破碎選別残渣は計算値
中仙町搬入分含む

2. 粗大ごみ処理施設破碎残渣

粗大ごみについては、可燃性粗大ごみは破碎後全量焼却、不燃性粗大ごみについては可燃性残渣・不燃性残渣・資源残渣に選別される。

不燃性粗大ごみの選別想定値については、処理実績を基に

可燃残渣発生率 : 20 %
不燃残渣発生率 : 15 %
資源残渣発生率 : 65 %

と設定する。

表 6-6-2 粗大ごみ破碎残渣発生率

	H12		H13		H14		H15		H16		平均	統合平均	
	量 (t)	残渣率	量 (t)	残渣率	量 (t)	残渣率	量 (t)	残渣率	量 (t)	残渣率			
搬入	不燃粗大		243		278		395		399				
搬出	不燃アルミ		2 0.8%		4 1.4%		4 1.0%		4 1.0%		1.1%		
	不燃鉄		125 51.4%		138 49.6%		188 47.6%		149 37.3%		47.7%	63.4%	
	スクラップ売却対象		40 16.5%		42 15.1%		67 17.0%		85 21.3%		14.6%		
	不燃物		11 4.5%		12 4.3%		6 1.5%		5 1.3%		3.3%	15.1%	
	不燃粗大処理物		35 14.4%		42 15.1%		23 5.8%		15 3.8%		11.8%		
可燃物計算値		(34) 18.3%		(30) 12.3%		(40) 14.4%		(107) 27.1%		(141) 35.3%		21.5%	21.5%

(資料：環境保全センター調べ)
中仙町搬入分含む

第7節 処理残渣の体積換算

前段までで検討している計画ごみ量は重量(t)で論じられているため、埋立容量を推定するにあたり体積(m³)に換算する必要がある。

ごみは、中間処理の程度、埋立後の圧密沈下の状況により、その見かけ比重は異なってくる。「都市ごみ処理ガイドブック」(環境技術研究会)によれば、「容積換算係数は廃棄物の性状、埋立工法、分解の進行程度等、種々の因子の影響を受けているので一定値ではない。処分場実施計画にあたっては、過去の実施事例から条件の近いケースを選択するのが望ましい。」としている。

「埋立処分場における浸出液処理システムの開発に関する研究、昭和54年度報告書」(全国都市清掃会議)では、ごみ種別による体積換算係数として下表を掲げている。

表 6-7-1 廃棄物の種別による体積換算係数

ごみ種別	係数		代表値
	体積換算係数(m ³ /t)	平均	
可燃主体(60%以上)	1.00~1.35	1.07	可燃ごみ : 1.3 建築廃材 : 1.4 焼却残渣 : 1.0 スラッシュ : 1.25 プラスチック系不燃ごみ : 2.3
不燃主体(60%以上)	0.63~2.34	1.16	
混合ごみ	0.78~2.44	1.41	

また、全国市町村の過去の実施事例としては下表のようなものがある。

表 6-7-2 体積換算係数実施事例

事業主体名	単位体積重量	埋立対象物	転圧方式
札幌市	1.43 m ³ /t	可燃物含む	-
福岡市	0.83 m ³ /t	不燃物、実測	コンパクター使用
松本市	0.80 m ³ /t	不燃物、実測	コンパクター使用
〃	1.25 m ³ /t	不燃物、実測	ブルドーザー使用
泉市	1.25 m ³ /t	不燃物、計画	ブルドーザー使用
花巻市	1.25 m ³ /t	不燃物、実測	ブルドーザー使用
加古川市	1.25 m ³ /t	不燃物、実測	ブルドーザー使用
玉山村	1.00 m ³ /t	焼却残渣、計画	ブルドーザー使用
湯沢広域組合	1.00 m ³ /t	焼却残渣、計画	ブルドーザー使用
青森広域組合	1.25 m ³ /t	不燃物、計画	ブルドーザー使用
福島市	1.00 m ³ /t	焼却残渣、計画	ブルドーザー使用
安達広域組合	1.00 m ³ /t	焼却残渣・不燃物、計画	ブルドーザー使用
酒田地区組合	1.00 m ³ /t	不適物、実測	ブルドーザー使用

(事業主体名は略称あり)

本計画での埋立対象ごみの組成は、焼却残渣と処理を経ない不燃物が主体である。

各種埋立対象物の体積換算係数の設定は、以下のように設定する。

また、覆土については単位体積重量を 1.6 t/m^3 で設定し、覆土の体積換算係数はその逆数からとる。

焼 却 残 渣	:	$1.00\text{m}^3 / \text{t}$
不 燃 残 渣	:	$1.20\text{m}^3 / \text{t}$
不 燃 ご み	:	$1.25\text{m}^3 / \text{t}$
覆 土	:	$0.63\text{m}^3 / \text{t}$

表6-7-3 仙北市・処理処分量予測結果(ケース1:現況維持のベース案)

番号	項目	計算式	係数	単位	実績											予測値										
					H12	H13	H14	H15	H16	H17	H18	H19	H20	H21	H22	H23	H24	H25	H26	H27	H28	H29	H30	H31	H32	
(174)	年間平均一次処理量	(175)~(180)計		t/日	28.391	31.430	29.693	32.204	34.891	33.266	33.383	33.435	33.443	33.431	33.375	33.300	33.282	33.212	33.133	33.081	33.014	32.914	32.853	32.786	32.715	
(175)	可燃ごみ焼却処理	(163)		"	19.765	20.111	21.740	23.640	24.578	24.569	24.671	24.756	24.813	24.830	24.824	24.795	24.793	24.751	24.718	24.696	24.663	24.614	24.581	24.545	24.510	
(176)	可燃粗大選別処理	(172)		"	0.606	0.723	0.791	1.345	1.149	1.050	1.064	1.067	1.068	1.067	1.066	1.062	1.072	1.069	1.064	1.059	1.055	1.050	1.047	1.043	1.036	
(177)	不燃粗大破砕選別処理	(173)		"	0.441	0.571	0.647	0.886	0.905	0.839	0.897	0.898	0.900	0.901	0.898	0.899	0.896	0.909	0.907	0.905	0.902	0.901	0.900	0.899	0.896	
(178)	容器包装処理量	(165)		"	0.703	0.751	0.843	0.851	0.863	0.887	0.888	0.924	0.922	0.919	1.750	1.791	1.839	1.831	1.822	1.816	1.810	1.798	1.792	1.785	1.779	
(179)	集団回収等	(168)		"	0.660	1.082	1.320	1.567	1.560	1.249	1.252	1.254	1.255	1.254	1.251	1.246	1.245	1.238	1.234	1.230	1.225	1.221	1.216	1.212	1.208	
(180)	不燃ごみ	(164)		"	6.216	8.192	4.352	3.915	5.836	4.672	4.611	4.536	4.485	4.460	3.586	3.507	3.437	3.414	3.388	3.375	3.359	3.330	3.317	3.302	3.286	
(181)	年間平均処理量	(182)+(187)		t/日	21.677	22.388	24.239	27.385	28.077	27.775	27.965	28.092	28.150	28.164	28.984	28.992	29.047	29.009	28.958	28.922	28.874	28.805	28.762	28.713	28.659	
(182)	焼却施設処理量	(183)~(185)計		"	19.927	20.343	21.958	24.303	25.160	24.999	25.116	25.203	25.260	25.277	25.270	25.240	25.200	25.165	25.142	25.107	25.056	25.023	24.986	24.948		
(183)	可燃ごみ	(175)		"	19.765	20.111	21.740	23.640	24.578	24.569	24.671	24.756	24.813	24.830	24.824	24.795	24.793	24.751	24.718	24.696	24.663	24.614	24.581	24.545	24.510	
(184)	可燃粗大選別残渣	(193)		"	0.080	0.161	0.128	0.422	0.261	0.262	0.266	0.267	0.267	0.267	0.266	0.265	0.268	0.267	0.266	0.265	0.264	0.262	0.262	0.261	0.259	
(185)	不燃粗大破砕選別可燃残渣	(189)		"	0.082	0.071	0.090	0.241	0.321	0.168	0.179	0.180	0.180	0.180	0.180	0.180	0.179	0.182	0.181	0.181	0.180	0.180	0.180	0.180	0.179	
(186)	焼却残渣発生量	(182)×係数	10.0%	"	2.537	2.485	2.315	3.438	3.496	2.500	2.512	2.520	2.526	2.528	2.527	2.524	2.524	2.520	2.517	2.514	2.511	2.506	2.502	2.499	2.495	
(187)	粗大施設処理量	(188)+(192)+(195)		t/日	1.750	2.045	2.281	3.082	2.917	2.776	2.849	2.889	2.890	2.887	3.714	3.752	3.807	3.809	3.793	3.780	3.767	3.749	3.739	3.727	3.711	
(188)	不燃粗大破砕選別処理量	(177)		"	0.441	0.571	0.647	0.886	0.905	0.839	0.897	0.898	0.900	0.901	0.898	0.899	0.896	0.909	0.907	0.905	0.902	0.901	0.900	0.899	0.896	
(189)	可燃残渣発生量	(188)×係数	20.0%	"	0.082	0.071	0.090	0.241	0.321	0.168	0.179	0.180	0.180	0.180	0.180	0.180	0.179	0.182	0.181	0.181	0.180	0.180	0.180	0.179		
(190)	不燃残渣発生量	"	15.0%	"	0.110	0.107	0.126	0.066	0.044	0.126	0.135	0.135	0.135	0.135	0.135	0.135	0.134	0.136	0.136	0.136	0.135	0.135	0.135	0.134		
(191)	資源残渣発生量	(188)-(189)-(190)	65.0%	"	0.252	0.392	0.427	0.581	0.537	0.545	0.583	0.583	0.585	0.586	0.583	0.584	0.583	0.591	0.590	0.588	0.587	0.586	0.585	0.584	0.583	
(192)	可燃粗大選別処理量	(176)		"	0.606	0.723	0.791	1.345	1.149	1.050	1.064	1.067	1.068	1.067	1.066	1.062	1.072	1.069	1.064	1.059	1.055	1.050	1.047	1.043	1.036	
(193)	可燃粗大選別残渣	(192)-(194)		"	0.080	0.161	0.128	0.422	0.261	0.262	0.266	0.267	0.267	0.267	0.266	0.265	0.268	0.267	0.266	0.265	0.264	0.262	0.262	0.261	0.259	
(194)	可燃粗大選別古紙	(192)×係数	75.0%	"	0.526	0.562	0.663	0.923	0.888	0.788	0.798	0.800	0.801	0.800	0.800	0.797	0.804	0.802	0.798	0.794	0.791	0.788	0.785	0.782	0.777	
(195)	容器包装処理量	(178)		"	0.703	0.751	0.843	0.851	0.863	0.887	0.888	0.924	0.922	0.919	1.750	1.791	1.839	1.831	1.822	1.816	1.810	1.798	1.792	1.785	1.779	
(196)	資源化率(再生利用率)	(196)/(174)		%	7.5%	8.9%	11.0%	12.2%	11.0%	10.4%	10.5%	10.7%	10.7%	10.6%	13.1%	13.3%	13.4%	13.4%	13.4%	13.4%	13.3%	13.3%	13.3%	13.3%		
(197)	総資源化対象量	(198)~(201)計		t/日	2.141	2.787	3.253	3.922	3.848	3.469	3.521	3.561	3.563	3.559	4.384	4.418	4.471	4.462	4.444	4.428	4.413	4.393	4.378	4.363	4.347	
(198)	破砕選別資源残渣	(191)		"	0.252	0.392	0.427	0.581	0.537	0.545	0.583	0.583	0.585	0.586	0.583	0.584	0.583	0.591	0.590	0.588	0.587	0.586	0.585	0.584	0.583	
(199)	集団回収等	(179)		"	0.660	1.082	1.320	1.567	1.560	1.249	1.252	1.254	1.255	1.254	1.251	1.246	1.245	1.238	1.234	1.230	1.225	1.221	1.216	1.212	1.208	
(200)	容器包装処理量	(195)		"	0.703	0.751	0.843	0.851	0.863	0.887	0.888	0.924	0.922	0.919	1.750	1.791	1.839	1.831	1.822	1.816	1.810	1.798	1.792	1.785	1.779	
(201)	可燃粗大選別古紙量	(194)		"	0.526	0.562	0.663	0.923	0.888	0.788	0.798	0.800	0.801	0.800	0.800	0.797	0.804	0.802	0.798	0.794	0.791	0.788	0.785	0.782	0.777	
(202)	減量化率	1-(207)		%	68.8%	65.7%	77.1%	77.0%	73.1%	78.1%	78.3%	78.5%	78.6%	78.7%	81.3%	81.5%	81.7%	81.7%	81.8%	81.8%	81.8%	81.9%	81.9%	81.9%	81.9%	
(203)	総埋立対象量	(204)~(206)計		t/日	8.863	10.784	6.793	7.419	9.376	7.298	7.258	7.191	7.146	7.123	6.248	6.166	6.095	6.070	6.041	6.025	6.005	5.971	5.954	5.936	5.915	
(204)	焼却残渣	(186)		"	2.537	2.485	2.315	3.438	3.496	2.500	2.512	2.520	2.526	2.528	2.527	2.524	2.524	2.520	2.517	2.514	2.511	2.506	2.502	2.499	2.495	
(205)	破砕選別不燃残渣	(190)		"	0.110	0.107	0.126	0.066	0.044	0.126	0.135	0.135	0.135	0.135	0.135	0.134	0.136	0.136	0.136	0.135	0.135	0.135	0.135	0.134		
(206)	不燃ごみ直接埋立	(180)		"	6.216	8.192	4.352	3.915	5.836	4.672	4.611	4.536	4.485	4.460	3.586	3.507	3.437	3.414	3.388	3.375	3.359	3.330	3.317	3.302	3.286	
(207)	最終処分率	(203)/(174)		%	31.2%	34.3%	22.9%	23.0%	26.9%	21.9%	21.7%	21.5%	21.4%	21.3%	18.7%	18.5%	18.3%	18.3%	18.2%	18.2%	18.2%	18.1%	18.1%	18.1%	18.1%	
(208)	中間処理による減量化率	((174)-(197)-(203))/(174)		%	61.2%	56.8%	66.2%	64.8%	62.1%	67.6%	67.7%	67.8%	68.0%	68.0%	68.1%	68.2%	68.3%	68.3%	68.4%	68.4%	68.4%	68.5%	68.6%	68.6%	68.6%	
(209)	年間埋立対象重量	(210)~(212)計		t/年	3,235	3,936	2,479	2,708	3,422	2,664	2,649	2,625	2,608	2,600	2,280	2,250	2,225	2,216	2,206	2,200	2,192	2,179	2,173	2,166	2,159	
(210)	焼却残渣	(204)×365		"	926	907	845	1,255	1,276	913	917	920	922	923	922	921	921	920	919	918	917	915	913	912	911	
(211)	破砕選別不燃残渣	(205)×365		"	40	39	46	24	16	46	49	49	49	49	49	49	50	50	50	49	49	49	49	49		
(212)	不燃ごみ直接埋立	(206)×365		"	2,269	2,990	1,588	1,429	2,130	1,705	1,683	1,656	1,637	1,628	1,309	1,280	1,255	1,246	1,237	1,232	1,226	1,215	1,211	1,205	1,199	
(213)	覆土重量	(209)/3		t/年	1,078	1,312	826	903	1,141	888	883	875	869	867	760	750	742	739	735	733	731	726	724	722	720	
(214)	年間埋立対象容量	(215)~(218)計		m3/年	4,489	5,519	3,405	3,639	4,677	3,658	3,636	3,600	3,574	3,563	3,096	3,053	3,016	3,004	2,988	2,980	2,970	2,950	2,942	2,932	2,923	
(215)	焼却残渣	(210)×係数	1.00	"	926	907	845	1,255	1,276	913	917	920	922	923	922	921	921	920	919	918	917	915	913	912	911	
(216)	破砕選別不燃残渣	(211)×係数	1.20	"	48	47	55	29	19	55	59	59	59	59	59	60	60	60	59	59	59	59	59	59		
(217)	不燃ごみ直接埋立	(212)×係数	1.25	"	2,836	3,738	1,985	1,786	2,663	2,131	2,104	2,070	2,046	2,035	1,636	1,600	1,569	1,558	1,546	1,540	1,533	1,519	1,514	1,506	1,499	
(218)	覆土	(213)×係数	0.63	"	679	827	520	569	719	559	556	551	547	546	479	473	467	466	463	462	461	457	456	455	454	
(219)	埋立容量累計	(214)+過年度(219)		m3						3,658	7,294	10,894	14,468	18,031	21,127	24,180	27,196	30,200	33,188	36,168	39,138	42,088	45,030	47,962	50,885	
(220)	総ごみ量	(174)×365		"	10,396	11,473	10,838	11,756	12,735	12,142	12,185	12,204	12,207	12,202	12,182	12,155	12,148	12,122	12,094	12,075	12,050	12,014	11,99			

第8節 ケース別検討

1. ケースの想定

(1)~(5)で、現段階で想定されるごみ量予測を行った。この予測結果は施設整備や資源物対象品目の拡充を殆ど行わないケースであり、ベース案とも言えるものである。

ここでは、第5章で整理された問題に対処するためのモデルケースを設定し、各ケースでのごみ量を整理していく。

各ケースは、最重要事項の一つである“資源化率の向上”を目指して

施設整備による不燃ごみの機械破碎選別
回収対象資源品目の拡充

という観点で設定する。

1) 施設整備による不燃ごみの機械破碎選別

本市では不燃系ごみが最終処分場に直接搬入されている。不燃ごみ内には回収可能な鉄類、アルミ類が相当量含まれていることから、これを回収していくことが資源化率向上の1つの手段となる。

ここでは、

現行施設の余剰能力使用
別途不燃ごみ破碎用施設の建設
最終処分場にての重機破碎選別

等のパターンが考えられる。

現行施設の余剰能力使用

現在の粗大ごみ処理施設で処理されている不燃性粗大ごみ以外に、最終処分場で直接埋立されている不燃ごみも当該施設で破碎選別処理にかけ、資源物の回収・資源化と可燃物の回収・焼却を行うパターンである。

現行の施設稼働状況を鑑みて、処理能力の余裕分のみで処理が可能か、あるいは増設の必要があるのかを判断し、案を選定しなければならない。

別途不燃ごみ破碎用施設の建設

で現行粗大ごみ処理施設の流用が不可能となった場合、粗大ごみ処理施設と同等の処理を行うには新規施設の建設が必要となってくる。ただし、施設のイニシャル・ランニングに関し、多大な投資が必要となる案となる。粗大ごみ処理施設的なものを建設する

ことが想定されるが、各最終処分場に破砕機を増設することも考えられる。

最終処分場にての重機粗破砕選別

施設整備や改造等ではなく、最終処分場に粗破砕選別機能付き重機を導入し、資源を回収する案である。この場合、最終処分場の運転管理に即した導入機数の設定も必要となる。

ここで、 は比較的規模の大きなプラントでの処理を想定するため選別精度も高く、

【可燃系残渣】 + 【不燃系残渣】 + 【資源系残渣】

という選別残渣が想定される。この場合は可燃系残渣が焼却されるため、最終処分率の低下にも繋がる。

一方 は、簡易破砕選別的なものであるため、

【不燃系残渣】 + 【資源系残渣】

という形になる。

現段階では整備施設の種類自体は検討対象とせず、発生残渣種類の別をケース設定の検討対象とする。

2) 回収対象資源品目の拡充

前段までのベース案では、容器包装系のカン・ビン・ペットボトルと集団回収等の資源物を回収対象としていた。ここでは、容器包装リサイクル法に基づく品目を全品目回収した場合で想定を行う。

3) ケースの設定

以上のことから、次のようにケースを設定する。

[ケース1] 不燃ごみ破砕は行わず現状のままとし、容器包装回収もビンを加えるのみとする案（ベース案：予測結果は前段参照）

[ケース2] 不燃ごみは簡易破砕として資源系残渣の回収のみとし、可燃分も含めたその他残渣は最終処分場に埋め立てる案。容器包装の考え方はケース1に準ずる。

[ケース3] 不燃ごみはフル破砕として資源系残渣の他に可燃系残渣も回収、可燃残渣は焼却施設で焼却処理する案。不燃系残渣は処分場に埋め立てる。容器包装の考え方はケース1に準ずる。

[ケース4] 不燃物破砕はケース2に準じ、容器包装は全種回収対象とする案。

[ケース5] 不燃物破砕はケース3に準じ、容器包装は全種回収対象とする案。

表 6-8-1 各ケースの考え方

	不燃ごみ破碎残渣設定				容器包装回収		備 考
	可燃系 残 渣	不燃系 残 渣	資源系残渣		か・ビン・ ペットボトル	それ以外	
			鉄類	アルミ類			
ケース1	×	全量不燃	×	×		×	ベース案
ケース2	×			×		×	簡易破碎選別 + 容器回収固定
ケース3						×	フル破碎選別 + 容器回収固定
ケース4	×			×			簡易破碎選別 + 容器全種回収
ケース5							フル破碎選別 + 容器全種回収

2. 各ケースの設定値

ベース案から各ケースに発展させる際に、別途設定すべき項目は、

破碎選別率（残渣発生率）

容器包装回収率

となる。

1) 破碎選別率（残渣発生率）

破碎選別率の設定として参考になるのは、既存の粗大ごみ処理施設の粗大ごみ破碎選別率である。しかしこれは粗大ごみの選別率であり、組成の違う不燃ごみに適用するには問題がある。

ここでは、「ごみ処理施設整備の計画・設計要領（通称：性能指針）」にある不燃ごみ組成参考値をもとに、選別率を下表のように設定する。

なお、金属類のうち缶類分、ガラス類のうち生きビン分は容器包装回収に回るものとして率を控除し、修正を行って比例配分をし直し、採用値を設定している。

表 6-8-2 破碎選別率設定

項 目		性 能 指 針 参 考 値	左 記 修 正 値	採 用 値		
					ケース2 ケース4	ケース3 ケース5
金属類	缶、小型家電製品等	30%	10%	17%	資源残渣 17%	資源残渣 17%
プラスチック類	袋・容器類	5%	5%	8%	不燃残渣 83%	可燃残渣 16%
可燃物	木、竹、繊維等	5%	5%	8%		不燃残渣 67%
ガラス類	生きビン、ガラス片等	40%	20%	34%		
がれき類	陶磁器、土砂類	15%	15%	25%		
その他	分類不能	5%	5%	8%		
合計		100%	60%	100%	100%	100%

2) 容器包装回収率

容器包装の回収率については人口規模や住民の意識の高さ、啓発活動状況等に左右されるため、一概については設定しづらい。

ここでは、カン・ビン・ペットボトル以外の容器包装回収率を便宜的に50%で設定することとする。

3) 開始年度

各ケースの処理体制発動時期は、他の一般廃棄物処理施設整備スケジュール等を勘案し、平成24年度からと想定する。

3. 各ケースの予測

次頁以降にて、各ケースの予測を行う。

ここで、処理処分量予測結果（不燃ごみ処理のケース分け）以前に、発生量予測結果を見る必要があるため、ケース4・ケース5の場合発生量結果を先に提示する。

ケース2・ケース3については、処理処分結果のみが変更されるため、前段（ケース1）で示した表6-4-11～表6-5-10が適用される。

なお、各表内左端の項目番号は、表6-4-8(1)からの連番であり、(173)まではケース1～5で計算式は共通となる。

表6-8-3 仙北市・家庭系ごみ発生量予測結果（容器包装・回収率考慮後：ケース4・5に適用）

		H12	H13	H14	H15	H16	H17	H18	H19	H20	H21	H22	H23	H24	H25	H26	H27	H28	H29	H30	H31	H32	
容器包装	(64) 年間平均日発生量							18,793	18,819	18,804	18,762	18,711	18,625	18,487	18,402	18,309	18,247	18,173	18,084	17,995	17,921	17,849	
	(65) 可燃ごみ							14,478	14,501	14,526	14,536	14,516	14,478	14,422	14,398	14,377	14,351	14,325	14,299	14,273	14,247	14,221	14,195
	(66) うち可燃資源回収量							1,132	1,152	1,179	1,196	1,186	1,163	1,125	1,108	1,092	1,077	1,061	1,045	1,029	1,013	1,000	983
	(67) うち可燃資源残存量							3,346	3,349	3,347	3,340	3,330	3,315	3,297	3,290	3,275	3,259	3,247	3,234	3,221	3,204	3,192	3,177
	(68) 飲料用紙製容器							0.113	0.113	0.113	0.113	0.112	0.111	0.111	0.111	0.110	0.110	0.109	0.109	0.108	0.108	0.108	0.107
	(69) 段ボール							0.583	0.583	0.583	0.582	0.580	0.577	0.574	0.573	0.570	0.568	0.566	0.563	0.560	0.558	0.556	0.553
	(70) その他の紙製容器							0.263	0.263	0.263	0.262	0.261	0.259	0.259	0.258	0.256	0.255	0.254	0.253	0.252	0.251	0.250	0.250
	(71) ペットボトル							0.094	0.094	0.094	0.094	0.094	0.093	0.093	0.092	0.092	0.091	0.091	0.090	0.090	0.090	0.090	0.089
	(72) 白色トレイ							1.544	1.544	1.542	1.538	1.534	1.527	1.519	1.516	1.509	1.501	1.496	1.490	1.481	1.476	1.470	1.464
	(73) 他プラ製容器							2.281	2.222	2.184	2.132	2.106	2.065	2.028	2.007	1.979	1.946	1.927	1.907	1.887	1.867	1.849	1.828
容器回収率	(74) 不燃ごみ							0.514	0.453	0.416	0.368	0.347	0.314	0.288	0.270	0.250	0.226	0.213	0.198	0.170	0.157	0.143	0.130
	(75) うち不燃資源回収量							1.767	1.769	1.768	1.764	1.759	1.751	1.741	1.737	1.729	1.720	1.714	1.709	1.697	1.692	1.685	1.678
	(76) うち不燃資源残存量							0.714	0.715	0.715	0.713	0.711	0.708	0.704	0.702	0.699	0.695	0.693	0.691	0.686	0.684	0.681	0.678
	(77) カン							0.395	0.395	0.395	0.394	0.393	0.391	0.389	0.388	0.386	0.384	0.383	0.382	0.379	0.378	0.376	0.375
	(78) スチール製容器							0.319	0.320	0.320	0.319	0.318	0.317	0.315	0.314	0.313	0.311	0.310	0.309	0.307	0.306	0.305	0.303
	(79) アルミ製容器							0.395	0.395	0.394	0.394	0.393	0.391	0.389	0.388	0.386	0.384	0.383	0.382	0.379	0.378	0.376	0.375
	(80) 無色ガラス製容器							0.545	0.546	0.545	0.544	0.543	0.540	0.537	0.536	0.534	0.531	0.529	0.527	0.524	0.522	0.520	0.518
	(81) 茶色ガラス製容器							0.113	0.113	0.113	0.113	0.112	0.112	0.111	0.111	0.110	0.110	0.109	0.109	0.108	0.108	0.108	0.107
	(82) その他の色ガラス製容器																						
	容器回収率設定	(83) 飲料用紙製容器																					
(84) 段ボール																							
(85) その他の紙製容器																							
(86) ペットボトル																							
(87) 白色トレイ																							
(88) 他プラ製容器																							
(89) アルミ製容器																							
(90) スチール製容器																							
(91) 無色ガラス製容器																							
(92) 茶色ガラス製容器																							
容器包装回収率	(93) その他の色ガラス製容器																						
	(94) 可燃ごみ							14,478	14,501	14,526	14,536	14,516	14,478	14,422	14,398	14,377	14,351	14,325	14,299	14,273	14,247	14,221	
	(95) うち可燃回収量							14,241	14,264	14,289	14,280	14,243	14,189	12,648	12,562	12,506	12,434	12,433	12,433	12,366	12,366	12,320	
	(96) うち可燃資源回収量							0.237	0.237	0.237	0.237	0.236	0.235	0.233	0.232	0.230	0.229	0.229	0.228	0.227	0.226	0.225	
	(97) 飲料用紙製容器							0.000	0.000	0.000	0.000	0.000	0.000	0.000	0.000	0.000	0.000	0.000	0.000	0.000	0.000	0.000	
	(98) 段ボール							0.000	0.000	0.000	0.000	0.000	0.000	0.000	0.000	0.000	0.000	0.000	0.000	0.000	0.000	0.000	
	(99) その他の紙製容器							0.000	0.000	0.000	0.000	0.000	0.000	0.000	0.000	0.000	0.000	0.000	0.000	0.000	0.000	0.000	
	(100) ペットボトル							0.000	0.000	0.000	0.000	0.000	0.000	0.000	0.000	0.000	0.000	0.000	0.000	0.000	0.000	0.000	
	(101) 白色トレイ							0.000	0.000	0.000	0.000	0.000	0.000	0.000	0.000	0.000	0.000	0.000	0.000	0.000	0.000	0.000	
	(102) 他プラ製容器							0.000	0.000	0.000	0.000	0.000	0.000	0.000	0.000	0.000	0.000	0.000	0.000	0.000	0.000	0.000	
容器包装回収率	(103) 不燃ごみ							0.514	0.453	0.416	0.368	0.347	0.314	0.288	0.270	0.250	0.226	0.213	0.198	0.170	0.157	0.143	
	(104) うち不燃資源回収量							3.517	4.009	2.734	2.071	2.575											
	(105) うち不燃資源残存量							3.016	3.485	2.173	1.480	1.994											
	(106) スチール製容器							0.501	0.524	0.561	0.581	0.581	0.581	0.581	0.581	0.581	0.581	0.581	0.581	0.581	0.581	0.581	
	(107) アルミ製容器							0.501	0.524	0.561	0.581	0.581	0.581	0.581	0.581	0.581	0.581	0.581	0.581	0.581	0.581	0.581	
	(108) 無色ガラス製容器							0.501	0.524	0.561	0.581	0.581	0.581	0.581	0.581	0.581	0.581	0.581	0.581	0.581	0.581	0.581	
	(109) 茶色ガラス製容器							0.501	0.524	0.561	0.581	0.581	0.581	0.581	0.581	0.581	0.581	0.581	0.581	0.581	0.581	0.581	
	(110) その他の色ガラス製容器							0.501	0.524	0.561	0.581	0.581	0.581	0.581	0.581	0.581	0.581	0.581	0.581	0.581	0.581	0.581	
	まとめ	(111) 年間平均日発生量							17,330	18,377	18,102	19,280	20,005										
		(112) 可燃ごみ							12,469	12,460	13,167	14,328	14,776										
(113) 可燃資源回収量								3,016	3,485	2,173	1,480	1,994											
(114) 容器包装								0.670	0.685	0.737	0.802	0.808											
(115) 可燃性容器包装								0.169	0.161	0.176	0.211	0.227											
(116) 不燃性容器包装								0.501	0.524	0.561	0.581	0.581											
(117) 集団回収								0.660	1.082	1.320	1.567	1.560											
(118) 不燃性集団回収								0.575	1.003	1.247	1.482	1.479											
(119) 可燃性集団回収								0.085	0.079	0.073	0.085	0.081											
(120) 粗大ごみ								0.515	0.665	0.705	1.103	0.867											
(121) 可燃粗大							0.181	0.181	0.219	0.496	0.267												
(122) 不燃粗大							0.334	0.484	0.486	0.607	0.600												

(H12～H16の日平均値は、実績値より算定)

表6-8-4 仙北市・事業系ごみ発生量予測結果(ケース4・ケース5に適用)

番号	項目	計算式	係数	単位	実績																								
					H12	H13	H14	H15	H16	H17	H18	H19	H20	H21	H22	H23	H24	H25	H26	H27	H28	H29	H30	H31	H32				
(137)	年間平均日発生量	(83)+(87)+(91)+(92)		t/日	8.461	12.100	12.388	13.966	15.864	14.473	14.564	14.631	14.681	14.720	14.750	14.775	14.795	14.810	14.824	14.834	14.841	14.850	14.858	14.865	14.866				
(138)	可燃	(139)+(140)計		"	7.929	8.312	9.381	10.370	10.805	10.328	10.407	10.467	10.514	10.550	10.581	10.606	10.628	10.646	10.662	10.675	10.687	10.699	10.709	10.718	10.725				
(139)	うち可燃	各町村(123)計		"	7.296	7.651	8.573	9.312	9.802	10.328	10.407	10.467	10.514	10.550	10.581	10.606	10.628	10.646	10.662	10.675	10.687	10.699	10.709	10.718	10.725				
(140)	うちペット	各町村(124)計		"	0.008	0.000	0.011	0.016	0.025																				
(141)	不燃	(142)+(143)計		"	0.000	3.159	2.274	2.468	3.872																				
(142)	うち不燃	各町村(126)計		"	3.200	4.707	2.179	2.435	3.842																				
(143)	うちカン	各町村(127)計		"	0.025	0.066	0.095	0.033	0.030																				
(144)	可燃相大	各町村(128)計		"	0.425	0.542	0.572	0.849	0.882																				
(145)	不燃相大	各町村(129)計		"	0.107	0.087	0.161	0.279	0.305																				
(146)	年間平均日発生量	(147)-(152)計		"	11.061	13.053	11.591	12.924	14.886	14.473	14.564	14.631	14.681	14.720	14.750	14.775	14.795	14.810	14.824	14.834	14.841	14.850	14.858	14.866					
(147)	事業可燃	(139)		"	7.296	7.651	8.573	9.312	9.802																				
(148)	事業不燃	(142)		"	3.200	4.707	2.179	2.435	3.842																				
(149)	事業資源(ハット)	(140)		"	0.008	0.000	0.011	0.016	0.025																				
(150)	事業資源(カン)	(143)		"	0.025	0.066	0.095	0.033	0.030																				
(151)	事業可燃相大	(144)		"	0.425	0.542	0.572	0.849	0.882																				
(152)	事業不燃相大	(145)		"	0.107	0.087	0.161	0.279	0.305																				
(153)	年間平均発生量	(154)+(155)+(156)+(159)		"	11.061	13.053	11.591	12.924	14.886	14.473	14.564	14.631	14.681	14.720	14.750	14.775	14.795	14.810	14.824	14.834	14.841	14.850	14.858	14.866					
(154)	事業系可燃ごみ	(147)		"	7.296	7.651	8.573	9.312	9.802																				
(155)	事業系不燃ごみ	(148)		"	3.200	4.707	2.179	2.435	3.842																				
(156)	事業系資源ごみ	(157)+(158)		"	0.033	0.066	0.106	0.049	0.055																				
(157)	可燃性資源	(149)		"	0.008	0.000	0.011	0.016	0.025																				
(158)	不燃性資源	(150)		"	0.025	0.066	0.095	0.033	0.030																				
(159)	事業系相大ごみ	(160)+(161)		"	0.532	0.629	0.733	1.128	1.187																				
(160)	可燃相大	(151)		"	0.425	0.542	0.572	0.849	0.882																				
(161)	不燃相大	(152)		"	0.107	0.087	0.161	0.279	0.305																				

(H12～H16の日平均値は、実績値より算定)

表6-8-5 仙北市・ごみ発生量予測結果(家庭系・事業系:ケース4・ケース5に適用)

番号	項目	計算式	係数	単位	予測値																							
					H12	H13	H14	H15	H16	H17	H18	H19	H20	H21	H22	H23	H24	H25	H26	H27	H28	H29	H30	H31	H32			
(162)	年間発生平均量	(163)+(164)+(165)+(168)+(171)		"	28.391	31.430	29.693	32.204	34.891	33.266	33.383	33.435	33.443	33.431	33.375	33.300	33.282	33.212	33.133	33.081	33.014	32.914	32.853	32.786	32.715			
(163)	可燃ごみ	(154)		"	19.765	20.111	21.740	23.640	24.576	24.569	24.671	24.756	24.813	24.830	24.824	24.795	23.276	23.242	23.216	23.199	23.171	23.132	23.105	23.074	23.045			
(164)	不燃ごみ	(155)+項目別予測		"	6.216	8.192	4.352	3.915	5.836	4.672	4.611	4.536	3.749	3.674	3.586	3.507	3.437	3.414	3.388	3.375	3.359	3.330	3.317	3.302	3.286			
(165)	容器包装	(166)+(167)		"	0.703	0.751	0.843	0.851	0.863	0.887	0.888	0.924	1.658	1.705	1.750	1.791	3.356	3.340	3.324	3.313	3.302	3.280	3.268	3.256	3.244			
(166)	可燃系容器包装	(157)		"	0.177	0.161	0.187	0.227	0.252	0.237	0.237	0.237	0.237	0.236	0.235	0.233	1.750	1.741	1.732	1.727	1.721	1.710	1.703	1.697	1.690			
(167)	不燃系容器包装	(158)+項目別予測		"	0.526	0.590	0.656	0.624	0.611	0.650	0.651	0.687	1.421	1.469	1.515	1.558	1.606	1.599	1.592	1.586	1.581	1.570	1.565	1.559	1.554			
(168)	集団回収	(169)+(170)		"	0.660	0.082	1.320	1.567	1.560	1.249	1.252	1.254	1.255	1.254	1.251	1.246	1.245	1.238	1.234	1.230	1.225	1.221	1.216	1.212	1.208			
(169)	可燃系集団回収	項目別予測		"	0.575	1.003	1.247	1.482	1.479	1.208	1.212	1.214	1.215	1.216	1.212	1.208	1.207	1.200	1.197	1.194	1.189	1.185	1.181	1.177	1.173			
(170)	不燃系集団回収	項目別予測		"	0.085	0.079	0.073	0.085	0.081	0.041	0.040	0.040	0.039	0.039	0.038	0.038	0.038	0.038	0.037	0.036	0.036	0.036	0.035	0.035	0.035			
(171)	相大ごみ	(172)+(173)		"	1.047	1.294	1.438	2.231	2.054	1.889	1.961	1.965	1.968	1.964	1.961	1.968	1.978	1.971	1.964	1.957	1.951	1.947	1.942	1.932				
(172)	可燃相大	(160)+項目別予測		"	0.606	0.723	0.791	1.345	1.149	1.050	1.064	1.067	1.068	1.067	1.066	1.062	1.072	1.069	1.064	1.059	1.055	1.050	1.047	1.043	1.036			
(173)	不燃相大	(161)+項目別予測		"	0.441	0.571	0.647	0.886	0.905	0.839	0.897	0.898	0.900	0.901	0.898	0.899	0.896	0.896	0.897	0.905	0.902	0.901	0.900	0.899	0.896			

表6-8-6 仙北市・処理処分量予測結果(ケース2:不燃ごみを処分場で簡易機械破碎・選別した場合)

番号	項目	計算式	係数	単位	実績											予測値										
					H12	H13	H14	H15	H16	H17	H18	H19	H20	H21	H22	H23	H24	H25	H26	H27	H28	H29	H30	H31	H32	
(174)	年間平均一次処理量	(175)~(180)計		t/日	28.391	31.430	29.693	32.204	34.891	33.266	33.383	33.435	33.443	33.431	33.375	33.300	33.282	33.212	33.133	33.081	33.014	32.914	32.853	32.786	32.715	
(175)	可燃ごみ焼却処理	(163)		"	19.765	20.111	21.740	23.640	24.578	24.569	24.671	24.756	24.813	24.830	24.824	24.795	24.793	24.751	24.718	24.696	24.663	24.614	24.581	24.545	24.510	
(176)	可燃粗大選別処理	(172)		"	0.606	0.723	0.791	1.345	1.149	1.050	1.064	1.067	1.068	1.067	1.066	1.062	1.072	1.069	1.064	1.059	1.055	1.050	1.047	1.043	1.036	
(177)	不燃粗大破碎選別処理	(173)		"	0.441	0.571	0.647	0.886	0.905	0.839	0.897	0.898	0.900	0.901	0.898	0.899	0.896	0.909	0.907	0.905	0.902	0.901	0.900	0.899	0.896	
(178)	容器包装処理量	(165)		"	0.703	0.751	0.843	0.851	0.863	0.887	0.888	0.924	0.922	0.919	1.750	1.791	1.839	1.831	1.822	1.816	1.810	1.798	1.792	1.785	1.779	
(179)	集団回収等	(168)		"	0.660	1.082	1.320	1.567	1.560	1.249	1.252	1.254	1.255	1.254	1.251	1.246	1.245	1.238	1.234	1.230	1.225	1.221	1.216	1.212	1.208	
(180)	不燃ごみ	(164)		"	6.216	8.192	4.352	3.915	5.836	4.672	4.611	4.536	4.485	4.460	3.586	3.507	3.437	3.414	3.388	3.375	3.359	3.330	3.317	3.302	3.286	
(181)	年間平均処理量	(182)+(187)		t/日	21.677	22.388	24.239	27.385	28.077	27.775	27.965	28.092	28.150	28.164	28.984	28.992	29.047	29.009	28.958	28.922	28.874	28.805	28.762	28.713	28.659	
(182)	焼却施設処理量	(183)~(185)計		"	19.927	20.343	21.958	24.303	25.160	24.999	25.116	25.203	25.260	25.277	25.270	25.240	25.200	25.165	25.142	25.107	25.056	25.023	24.986	24.948		
(183)	可燃ごみ	(175)		"	19.765	20.111	21.740	23.640	24.578	24.569	24.671	24.756	24.813	24.830	24.824	24.795	24.793	24.751	24.718	24.696	24.663	24.614	24.581	24.545	24.510	
(184)	可燃粗大選別残渣	(193)		"	0.080	0.161	0.128	0.422	0.261	0.262	0.266	0.267	0.267	0.267	0.266	0.265	0.268	0.267	0.266	0.265	0.264	0.262	0.262	0.261	0.259	
(185)	不燃粗大破碎選別可燃残渣	(189)		"	0.082	0.071	0.090	0.241	0.321	0.168	0.179	0.180	0.180	0.180	0.180	0.179	0.182	0.181	0.181	0.180	0.180	0.180	0.180	0.180	0.179	
(186)	焼却残渣発生量	(182)×係数	10.0%	"	2.537	2.485	2.315	3.438	3.496	2.500	2.512	2.520	2.526	2.528	2.527	2.524	2.524	2.517	2.514	2.511	2.506	2.502	2.499	2.495		
(187)	粗大施設処理量	(188)+(192)+(195)		t/日	1.750	2.045	2.281	3.082	2.917	2.776	2.849	2.889	2.890	2.887	3.714	3.752	3.807	3.809	3.793	3.780	3.767	3.749	3.739	3.727	3.711	
(188)	不燃粗大破碎選別処理量	(177)		"	0.441	0.571	0.647	0.886	0.905	0.839	0.897	0.898	0.900	0.901	0.898	0.899	0.896	0.909	0.907	0.905	0.902	0.901	0.900	0.899	0.896	
(189)	可燃残渣発生量	(188)×係数	20.0%	"	0.082	0.071	0.090	0.241	0.321	0.168	0.179	0.180	0.180	0.180	0.180	0.179	0.182	0.181	0.181	0.180	0.180	0.180	0.180	0.179		
(190)	不燃残渣発生量	"	15.0%	"	0.110	0.107	0.126	0.066	0.044	0.126	0.135	0.135	0.135	0.135	0.135	0.134	0.136	0.136	0.136	0.135	0.135	0.135	0.135	0.134		
(191)	資源残渣発生量	(188)-(189)-(190)	65.0%	"	0.252	0.392	0.427	0.581	0.537	0.545	0.583	0.583	0.585	0.586	0.583	0.584	0.583	0.591	0.590	0.588	0.587	0.586	0.585	0.584	0.583	
(192)	可燃粗大選別処理量	(176)		"	0.606	0.723	0.791	1.345	1.149	1.050	1.064	1.067	1.068	1.067	1.066	1.062	1.072	1.069	1.064	1.059	1.055	1.050	1.047	1.043	1.036	
(193)	可燃粗大選別残渣	(192)-(194)		"	0.080	0.161	0.128	0.422	0.261	0.262	0.266	0.267	0.267	0.267	0.266	0.265	0.268	0.267	0.266	0.265	0.264	0.262	0.262	0.261	0.259	
(194)	可燃粗大選別古紙	(192)×係数	75.0%	"	0.526	0.562	0.663	0.923	0.888	0.788	0.798	0.800	0.801	0.800	0.800	0.797	0.804	0.802	0.798	0.794	0.791	0.788	0.785	0.782	0.777	
(195)	容器包装処理量	(178)		"	0.703	0.751	0.843	0.851	0.863	0.887	0.888	0.924	0.922	0.919	1.750	1.791	1.839	1.831	1.822	1.816	1.810	1.798	1.792	1.785	1.779	
(196)	不燃ごみ破碎選別	(180)		t/日																						
(197)	資源残渣発生量	(196)	17.0%	"																						
(198)	その他残渣発生量	(196)-(197)		"																						
(199)	資源化率(再生利用率)	(200)/(174)		%	7.5%	8.9%	11.0%	12.2%	11.0%	10.4%	10.5%	10.7%	10.7%	10.6%	13.1%	13.3%	15.2%	15.2%	15.2%	15.1%	15.1%	15.0%	15.0%	15.0%		
(200)	総資源化対象量	(201)~(205)計		t/日	2.141	2.787	3.253	3.922	3.848	3.469	3.521	3.561	3.563	3.559	4.384	4.418	5.055	5.042	5.020	5.002	4.984	4.959	4.942	4.906		
(201)	粗大破碎選別資源残渣	(191)		"	0.252	0.392	0.427	0.581	0.537	0.545	0.583	0.583	0.585	0.586	0.583	0.584	0.583	0.591	0.590	0.588	0.587	0.586	0.585	0.583		
(202)	集団回収等	(179)		"	0.660	1.082	1.320	1.567	1.560	1.249	1.252	1.254	1.255	1.254	1.251	1.246	1.245	1.238	1.234	1.230	1.225	1.221	1.216	1.212		
(203)	容器包装処理量	(195)		"	0.703	0.751	0.843	0.851	0.863	0.887	0.888	0.924	0.922	0.919	1.750	1.791	1.839	1.831	1.822	1.816	1.810	1.798	1.792	1.785		
(204)	可燃粗大選別古紙量	(194)		"	0.526	0.562	0.663	0.923	0.888	0.788	0.798	0.800	0.801	0.800	0.800	0.797	0.804	0.802	0.798	0.794	0.791	0.788	0.785	0.782		
(205)	不燃破碎選別資源残渣	(197)		"													0.584	0.580	0.576	0.574	0.571	0.566	0.564	0.559		
(206)	減量化率	1-(212)		%	68.8%	65.7%	77.1%	77.0%	73.1%	78.1%	78.3%	78.5%	78.6%	78.7%	81.3%	81.5%	83.4%	83.5%	83.5%	83.5%	83.5%	83.6%	83.6%	83.6%		
(207)	総埋立対象量	(208)~(211)計		t/日	8.863	10.784	6.793	7.419	9.376	7.298	7.258	7.191	7.146	7.123	6.248	6.166	5.511	5.490	5.465	5.451	5.434	5.405	5.390	5.375	5.356	
(208)	焼却残渣	(186)		"	2.537	2.485	2.315	3.438	3.496	2.500	2.512	2.520	2.526	2.528	2.527	2.524	2.524	2.520	2.517	2.514	2.511	2.506	2.502	2.499		
(209)	破碎選別不燃残渣	(190)		"	0.110	0.107	0.126	0.066	0.044	0.126	0.135	0.135	0.135	0.135	0.135	0.134	0.136	0.136	0.136	0.135	0.135	0.135	0.135	0.134		
(210)	不燃選別残渣	(198)		"													2.853	2.834	2.812	2.801	2.788	2.764	2.753	2.727		
(211)	不燃ごみ直接埋立	(180)		"	6.216	8.192	4.352	3.915	5.836	4.672	4.611	4.536	4.485	4.460	3.586	3.507										
(212)	最終処分率	(207)/(174)		%	31.2%	34.3%	22.9%	23.0%	26.9%	21.9%	21.7%	21.5%	21.4%	21.3%	18.7%	18.5%	16.6%	16.5%	16.5%	16.5%	16.5%	16.4%	16.4%	16.4%		
(213)	中間処理による減量化率	((174)-(200)-(207))/(174)		%	61.2%	56.8%	66.2%	64.8%	62.1%	67.6%	67.7%	67.8%	68.0%	68.0%	68.1%	68.2%	68.3%	68.3%	68.4%	68.4%	68.4%	68.5%	68.6%	68.6%		
(214)	年間埋立対象重量	(215)~(218)計		t/年	3,235	3,936	2,479	2,708	3,422	2,664	2,649	2,625	2,608	2,600	2,280	2,250	2,011	2,004	1,995	1,990	1,984	1,973	1,967	1,955		
(215)	焼却残渣	(208)×365		"	926	907	845	1,255	1,276	913	917	920	922	923	922	921	921	920	919	918	917	915	913	911		
(216)	破碎選別不燃残渣	(209)×365		"	40	39	46	24	16	46	49	49	49	49	49	49	49	50	50	50	49	49	49	49		
(217)	不燃選別残渣	(209)×366		"													1,041	1,034	1,026	1,022	1,018	1,009	1,005	995		
(218)	不燃ごみ直接埋立	(209)×367		"	2,269	2,990	1,588	1,429	2,130	1,705	1,683	1,656	1,637	1,628	1,309	1,280										
(219)	覆土重量	(214)/3		t/年	1,078	1,312	826	903	1,141	888	883	875	869	867	760	750	670	668	665	663	661	658	656	654		
(220)	年間埋立対象容量	(221)~(225)計		m3/年	4,489	5,519	3,405	3,639	4,677	3,658	3,636	3,600	3,574	3,563	3,096	3,053	2,651	2,642	2,629	2,622	2,614	2,600	2,591	2,583		
(221)	焼却残渣	(215)×係数	1.00	"	926	907	845	1,255	1,276	913	917	920	922	923	922	921	921	920	919	918	917	915	913	911		
(222)	破碎選別不燃残渣	(216)×係数	1.20	"	48	47	55	29	19	55	59	59	59	59	59	59	60	60	60	59	59	59	59	59		
(223)	不燃選別残渣	(217)×係数	1.20	"													1,249	1,241	1,231	1,226	1,222	1,211	1,206	1,194		
(224)	不燃ごみ直接埋立	(218)×係数	1.25	"	2,836	3,738	1,985	1,786	2,663	2,131	2,10															

表6-8-7 仙北市・処理処分量予測結果(ケース3:不燃ごみを粗大ごみ処理施設で機械破碎・選別した場合)

番号	項目	計算式	係数	単位	実績					予測値															
					H12	H13	H14	H15	H16	H17	H18	H19	H20	H21	H22	H23	H24	H25	H26	H27	H28	H29	H30	H31	H32
(174)	年間平均一次処理量	(175)~(180)計		t/日	28.391	31.430	29.693	32.204	34.891	33.266	33.383	33.435	33.443	33.431	33.375	33.300	33.282	33.212	33.133	33.081	33.014	32.914	32.853	32.786	32.715
(175)	可燃ごみ焼却処理	(163)		"	19.765	20.111	21.740	23.640	24.578	24.569	24.671	24.756	24.813	24.830	24.824	24.795	24.793	24.751	24.718	24.696	24.663	24.614	24.581	24.545	24.510
(176)	可燃粗大選別処理	(172)		"	0.606	0.723	0.791	1.345	1.149	1.050	1.064	1.067	1.068	1.067	1.066	1.062	1.072	1.069	1.064	1.059	1.055	1.050	1.047	1.043	1.036
(177)	不燃粗大破碎選別処理	(173)		"	0.441	0.571	0.647	0.886	0.905	0.839	0.897	0.898	0.900	0.901	0.898	0.899	0.896	0.909	0.907	0.905	0.902	0.901	0.900	0.899	0.896
(178)	容器包装処理量	(165)		"	0.703	0.751	0.843	0.851	0.863	0.887	0.888	0.924	0.922	0.919	1.750	1.791	1.839	1.831	1.822	1.816	1.810	1.798	1.792	1.785	1.779
(179)	集団回収等	(168)		"	0.660	1.082	1.320	1.567	1.560	1.249	1.252	1.254	1.255	1.254	1.251	1.246	1.245	1.238	1.234	1.230	1.225	1.221	1.216	1.212	1.208
(180)	不燃ごみ	(164)		"	6.216	8.192	4.352	3.915	5.836	4.672	4.611	4.536	4.485	4.460	3.586	3.507	3.437	3.414	3.388	3.375	3.359	3.330	3.317	3.302	3.286
(181)	年間平均処理量	(182)+(188)		t/日	21.677	22.388	24.239	27.385	28.077	27.775	27.965	28.092	28.150	28.164	28.984	28.992	34.787	34.711	34.616	34.558	34.484	34.366	34.301	34.228	34.146
(182)	焼却施設処理量	(183)~(186)計		"	19.927	20.343	21.958	24.303	25.160	24.999	25.116	25.203	25.260	25.277	25.270	25.240	27.543	27.488	27.435	27.403	27.358	27.287	27.245	27.199	27.149
(183)	可燃ごみ	(175)		"	19.765	20.111	21.740	23.640	24.578	24.569	24.671	24.756	24.813	24.830	24.824	24.795	24.793	24.751	24.718	24.696	24.663	24.614	24.581	24.545	24.510
(184)	可燃粗大選別残渣	(194)		"	0.080	0.161	0.128	0.422	0.261	0.262	0.266	0.267	0.267	0.267	0.266	0.265	0.268	0.267	0.266	0.265	0.264	0.262	0.262	0.261	0.259
(185)	不燃粗大破碎選別可燃残渣	(190)		"	0.082	0.071	0.090	0.241	0.321	0.168	0.179	0.180	0.180	0.180	0.180	0.180	0.179	0.182	0.181	0.181	0.180	0.180	0.180	0.180	0.179
(186)	不燃破碎選別可燃残渣	(199)		"												2.303	2.288	2.270	2.261	2.251	2.231	2.222	2.213	2.201	
(187)	焼却残渣発生量	(182)×係数	10.0%	"	2.537	2.485	2.315	3.438	3.496	2.500	2.512	2.520	2.526	2.528	2.527	2.524	2.754	2.749	2.744	2.740	2.736	2.729	2.725	2.720	
(188)	粗大施設処理量	(189)+(193)+(196)+(200)		t/日	1.750	2.045	2.281	3.082	2.917	2.776	2.849	2.889	2.890	2.887	3.714	3.752	7.244	7.223	7.181	7.155	7.126	7.079	7.056	7.029	6.997
(189)	不燃粗大破碎選別処理量	(177)		"	0.441	0.571	0.647	0.886	0.905	0.839	0.897	0.898	0.900	0.901	0.898	0.899	0.896	0.909	0.907	0.905	0.902	0.901	0.900	0.899	0.896
(190)	可燃残渣発生量	(189)×係数	20.0%	"	0.082	0.071	0.090	0.241	0.321	0.168	0.179	0.180	0.180	0.180	0.180	0.179	0.182	0.181	0.181	0.180	0.180	0.180	0.180	0.180	
(191)	不燃残渣発生量	"	15.0%	"	0.110	0.107	0.126	0.066	0.044	0.126	0.135	0.135	0.135	0.135	0.135	0.135	0.134	0.136	0.136	0.136	0.135	0.135	0.135	0.134	
(192)	資源残渣発生量	"	65.0%	"	0.252	0.392	0.427	0.581	0.537	0.545	0.583	0.583	0.585	0.586	0.583	0.584	0.583	0.591	0.590	0.588	0.587	0.586	0.585	0.584	
(193)	可燃粗大選別処理量	(176)		"	0.606	0.723	0.791	1.345	1.149	1.050	1.064	1.067	1.068	1.067	1.066	1.062	1.072	1.069	1.064	1.059	1.055	1.050	1.047	1.043	
(194)	可燃粗大選別残渣	(193)-(195)		"	0.080	0.161	0.128	0.422	0.261	0.262	0.266	0.267	0.267	0.267	0.266	0.265	0.268	0.267	0.266	0.265	0.264	0.262	0.262	0.261	
(195)	可燃粗大選別古紙	(193)×係数	75.0%	"	0.526	0.562	0.663	0.923	0.888	0.788	0.798	0.800	0.801	0.800	0.800	0.797	0.804	0.802	0.798	0.794	0.791	0.788	0.785	0.782	
(196)	不燃選別処理量	(180)		"												3.437	3.414	3.388	3.375	3.359	3.330	3.317	3.302	3.286	
(197)	資源残渣発生量	(196)×係数	17.0%	"												0.584	0.580	0.576	0.574	0.571	0.566	0.564	0.561	0.559	
(198)	不燃残渣発生量	(196)×係数	16.0%	"												0.550	0.546	0.542	0.540	0.537	0.533	0.531	0.528	0.526	
(199)	可燃残渣発生量	(196)-(197)-(198)	67.0%	"												2.303	2.288	2.270	2.261	2.251	2.231	2.222	2.213	2.201	
(200)	資源選別貯留量	(178)		"	0.703	0.751	0.843	0.851	0.863	0.887	0.888	0.924	0.922	0.919	1.750	1.791	1.839	1.831	1.822	1.816	1.810	1.798	1.792	1.785	
(201)	資源化率(再生利用率)	(174)/(202)		%	7.5%	8.9%	11.0%	12.2%	11.0%	10.4%	10.5%	10.7%	10.7%	10.6%	13.1%	13.3%	15.2%	15.2%	15.2%	15.1%	15.1%	15.1%	15.0%	15.0%	
(202)	総資源化対象量	(133)-(135)計		t/日	2.141	2.787	3.253	3.922	3.848	3.469	3.521	3.561	3.563	3.559	4.384	4.418	5.055	5.042	5.020	5.002	4.984	4.959	4.942	4.924	
(203)	粗大破碎選別資源残渣	(192)		"	0.252	0.392	0.427	0.581	0.537	0.545	0.583	0.583	0.585	0.586	0.583	0.584	0.583	0.591	0.590	0.588	0.587	0.586	0.585	0.584	
(204)	集団回収等	(179)		"	0.660	1.082	1.320	1.567	1.560	1.249	1.252	1.254	1.255	1.254	1.251	1.246	1.245	1.238	1.234	1.230	1.225	1.221	1.216	1.212	
(205)	容器包装処理量	(200)		"	0.703	0.751	0.843	0.851	0.863	0.887	0.888	0.924	0.922	0.919	1.750	1.791	1.839	1.831	1.822	1.816	1.810	1.798	1.792	1.785	
(206)	可燃粗大選別古紙量	(195)		"	0.526	0.562	0.663	0.923	0.888	0.788	0.798	0.800	0.801	0.800	0.800	0.797	0.804	0.802	0.798	0.794	0.791	0.788	0.785	0.782	
(207)	不燃破碎選別資源残渣	(197)		"												0.584	0.580	0.576	0.574	0.571	0.566	0.564	0.561		
(208)	減量化率	1-(214)		%	68.8%	65.7%	77.1%	77.0%	73.1%	78.1%	78.3%	78.5%	78.6%	78.7%	81.3%	81.5%	89.7%	89.7%	89.7%	89.7%	89.7%	89.7%	89.7%	89.7%	
(209)	総埋立対象量	(210)-(213)計		t/日	8.863	10.784	6.793	7.419	9.376	7.298	7.258	7.191	7.146	7.123	6.248	6.166	3.438	3.431	3.422	3.416	3.408	3.397	3.391	3.383	3.375
(210)	焼却残渣	(187)		"	2.537	2.485	2.315	3.438	3.496	2.500	2.512	2.520	2.526	2.528	2.527	2.524	2.754	2.749	2.744	2.740	2.736	2.729	2.725	2.720	
(211)	粗大破碎選別不燃残渣	(191)		"	0.110	0.107	0.126	0.066	0.044	0.126	0.135	0.135	0.135	0.135	0.135	0.134	0.136	0.136	0.136	0.136	0.135	0.135	0.135	0.134	
(212)	不燃破碎選別不燃残渣	(198)		"												0.550	0.546	0.542	0.540	0.537	0.533	0.531	0.528		
(213)	不燃ごみ直接埋立	(180)		"	6.216	8.192	4.352	3.915	5.836	4.672	4.611	4.536	4.485	4.460	3.586	3.507									
(214)	最終処分率	(209)/(174)		%	31.2%	34.3%	22.9%	23.0%	26.9%	21.9%	21.7%	21.5%	21.4%	21.3%	18.7%	18.5%	10.3%	10.3%	10.3%	10.3%	10.3%	10.3%	10.3%	10.3%	
(215)	中間処理による減量化率	((174)-(202)-(209))/(174)		%	61.2%	56.8%	66.2%	64.8%	62.1%	67.6%	67.7%	67.8%	68.0%	68.0%	68.1%	68.2%	74.5%	74.5%	74.5%	74.6%	74.6%	74.6%	74.6%	74.7%	
(216)	年間埋立対象重量	(217)-(220)計		t/年	3,235	3,936	2,479	2,708	3,422	2,664	2,649	2,625	2,608	2,600	2,280	2,250	1,255	1,252	1,250	1,247	1,244	1,240	1,238	1,235	
(217)	焼却残渣	(210)×365		"	926	907	845	1,255	1,276	913	917	920	922	923	922	921	1,005	1,003	1,002	1,000	999	996	995	991	
(218)	破碎選別不燃残渣	(211)×365		"	40	39	46	24	16	46	49	49	49	49	49	49	50	50	50	49	49	49	49	49	
(219)	不燃破碎選別不燃残渣	(212)×365		"												201	199	198	197	196	195	194	193		
(220)	不燃ごみ直接埋立																								

表6-8-8 仙北市・処理処分量予測結果(ケース4:不燃ごみを簡易機械破砕・選別し、容器包装を全品目回収した場合)

番号	項目	計算式	係数	単位	実績											予測値										
					H12	H13	H14	H15	H16	H17	H18	H19	H20	H21	H22	H23	H24	H25	H26	H27	H28	H29	H30	H31	H32	
(174)	年間平均一次処理量	(175)~(180)計		t/日	28.391	31.430	29.693	32.204	34.891	33.266	33.383	33.435	33.443	33.431	33.375	33.300	33.282	33.212	33.133	33.081	33.014	32.914	32.853	32.786	32.715	
(175)	可燃ごみ焼却処理	(163)		"	19.765	20.111	21.740	23.640	24.578	24.569	24.671	24.756	24.813	24.830	24.824	24.795	23.276	23.242	23.216	23.199	23.171	23.132	23.105	23.074	23.045	
(176)	可燃粗大選別処理	(172)		"	0.606	0.723	0.791	1.345	1.149	1.050	1.064	1.067	1.068	1.067	1.066	1.062	1.072	1.069	1.064	1.059	1.055	1.050	1.047	1.043	1.036	
(177)	不燃粗大破砕選別処理	(173)		"	0.441	0.571	0.647	0.886	0.905	0.839	0.897	0.898	0.900	0.901	0.898	0.899	0.896	0.909	0.907	0.905	0.902	0.901	0.900	0.899	0.896	
(178)	容器包装処理量	(165)		"	0.703	0.751	0.843	0.851	0.863	0.887	0.888	0.924	1.658	1.705	1.750	1.791	3.356	3.340	3.324	3.313	3.302	3.280	3.268	3.256	3.244	
(179)	集団回収等	(168)		"	0.660	1.082	1.320	1.567	1.560	1.249	1.252	1.254	1.255	1.254	1.251	1.246	1.245	1.238	1.234	1.230	1.225	1.221	1.216	1.212	1.208	
(180)	不燃ごみ	(164)		"	6.216	8.192	4.352	3.915	5.836	4.672	4.611	4.536	3.749	3.674	3.586	3.437	3.407	3.414	3.388	3.375	3.359	3.330	3.317	3.302	3.286	
(181)	年間平均処理量	(182)+(187)		t/日	21.677	22.388	24.239	27.385	28.077	27.775	27.965	28.092	28.886	28.950	28.984	28.992	29.047	29.009	28.958	28.922	28.874	28.805	28.762	28.713	28.659	
(182)	焼却施設処理量	(183)~(185)計		"	19.927	20.343	21.958	24.303	25.160	24.999	25.116	25.203	25.260	25.277	25.270	25.240	23.723	23.691	23.663	23.645	23.615	23.574	23.547	23.515	23.483	
(183)	可燃ごみ	(175)		"	19.765	20.111	21.740	23.640	24.578	24.569	24.671	24.756	24.813	24.830	24.824	24.795	23.276	23.242	23.216	23.199	23.171	23.132	23.105	23.074	23.045	
(184)	可燃粗大選別残渣	(193)		"	0.080	0.161	0.128	0.422	0.261	0.262	0.266	0.267	0.267	0.267	0.266	0.265	0.268	0.267	0.266	0.265	0.264	0.262	0.261	0.259	0.259	
(185)	不燃粗大破砕選別残渣	(189)		"	0.082	0.071	0.090	0.241	0.321	0.168	0.179	0.180	0.180	0.180	0.180	0.180	0.179	0.182	0.181	0.181	0.180	0.180	0.180	0.180	0.179	
(186)	焼却残渣発生量	(182)×係数	10.0%	"	2.537	2.485	2.315	3.438	3.496	2.500	2.512	2.520	2.526	2.528	2.527	2.524	2.372	2.369	2.366	2.365	2.362	2.357	2.355	2.352	2.348	
(187)	粗大施設処理量	(188)+(192)+(195)		t/日	1.750	2.045	2.281	3.082	2.917	2.776	2.849	2.889	3.626	3.673	3.714	3.752	5.324	5.318	5.295	5.277	5.259	5.231	5.215	5.198	5.176	
(188)	不燃粗大破砕選別処理量	(177)		"	0.441	0.571	0.647	0.886	0.905	0.839	0.897	0.898	0.900	0.901	0.898	0.899	0.896	0.909	0.907	0.905	0.902	0.901	0.900	0.899	0.896	
(189)	可燃残渣発生量	(188)×係数	20.0%	"	0.082	0.071	0.090	0.241	0.321	0.168	0.179	0.180	0.180	0.180	0.180	0.179	0.182	0.181	0.181	0.180	0.180	0.180	0.180	0.180	0.179	
(190)	不燃残渣発生量	"	15.0%	"	0.110	0.107	0.126	0.066	0.044	0.126	0.135	0.135	0.135	0.135	0.135	0.134	0.136	0.136	0.136	0.136	0.135	0.135	0.135	0.134		
(191)	資源残渣発生量	(188)-(189)-(190)	65.0%	"	0.252	0.392	0.427	0.581	0.537	0.545	0.583	0.583	0.585	0.586	0.583	0.584	0.583	0.591	0.590	0.588	0.587	0.586	0.585	0.584	0.583	
(192)	可燃粗大選別処理量	(176)		"	0.606	0.723	0.791	1.345	1.149	1.050	1.064	1.067	1.068	1.067	1.066	1.062	1.072	1.069	1.064	1.059	1.055	1.050	1.047	1.043	1.036	
(193)	可燃粗大選別残渣	(192)-(194)		"	0.080	0.161	0.128	0.422	0.261	0.262	0.266	0.267	0.267	0.267	0.266	0.265	0.268	0.267	0.266	0.265	0.264	0.262	0.261	0.259	0.259	
(194)	可燃粗大選別古紙	(192)×係数	75.0%	"	0.526	0.562	0.663	0.923	0.888	0.788	0.798	0.800	0.801	0.800	0.800	0.797	0.804	0.802	0.798	0.794	0.791	0.788	0.785	0.782	0.777	
(195)	容器包装処理量	(178)		"	0.703	0.751	0.843	0.851	0.863	0.887	0.888	0.924	1.658	1.705	1.750	1.791	3.356	3.340	3.324	3.313	3.302	3.280	3.268	3.256	3.244	
(196)	不燃ごみ破砕選別	(180)		t/日													3.437	3.414	3.388	3.375	3.359	3.330	3.317	3.302	3.286	
(197)	不燃選別資源残渣	(196)	17.0%	"													0.584	0.580	0.576	0.574	0.571	0.566	0.564	0.559		
(198)	不燃選別残渣	(196)-(197)		"													2.853	2.834	2.812	2.801	2.788	2.764	2.753	2.741	2.727	
(199)	資源化率(再生利用率)	(200)/(174)		%	7.5%	8.9%	11.0%	12.2%	11.0%	10.4%	10.5%	10.7%	12.9%	13.0%	13.1%	13.3%	19.7%	19.7%	19.7%	19.6%	19.6%	19.6%	19.5%	19.5%	19.5%	
(200)	総資源化対象量	(201)~(205)計		t/日	2.141	2.787	3.253	3.922	3.848	3.469	3.521	3.561	4.299	4.345	4.384	4.418	6.572	6.551	6.522	6.499	6.476	6.441	6.418	6.395	6.371	
(201)	破砕選別資源残渣	(191)		"	0.252	0.392	0.427	0.581	0.537	0.545	0.583	0.583	0.585	0.586	0.583	0.584	0.583	0.591	0.590	0.588	0.587	0.586	0.585	0.584	0.583	
(202)	集団回収等	(179)		"	0.660	1.082	1.320	1.567	1.560	1.249	1.252	1.254	1.255	1.254	1.251	1.246	1.245	1.238	1.234	1.230	1.225	1.221	1.216	1.212	1.208	
(203)	容器包装処理量	(195)		"	0.703	0.751	0.843	0.851	0.863	0.887	0.888	0.924	1.658	1.705	1.750	1.791	3.356	3.340	3.324	3.313	3.302	3.280	3.268	3.256	3.244	
(204)	可燃粗大選別古紙量	(194)		"	0.526	0.562	0.663	0.923	0.888	0.788	0.798	0.800	0.801	0.800	0.800	0.797	0.804	0.802	0.798	0.794	0.791	0.788	0.785	0.782	0.777	
(205)	不燃破砕選別資源残渣	(197)		"													0.584	0.580	0.576	0.574	0.571	0.566	0.564	0.559		
(206)	減量化率	1-(212)		%	68.8%	65.7%	77.1%	77.0%	73.1%	78.1%	78.3%	78.5%	80.8%	81.0%	81.3%	81.5%	83.9%	83.9%	84.0%	84.0%	84.0%	84.0%	84.1%	84.1%	84.1%	
(207)	総埋立対象量	(208)~(211)計		t/日	8.863	10.784	6.793	7.419	9.376	7.298	7.258	7.191	6.410	6.337	6.248	6.166	5.359	5.339	5.314	5.302	5.285	5.256	5.243	5.228	5.209	
(208)	焼却残渣	(186)		"	2.537	2.485	2.315	3.438	3.496	2.500	2.512	2.520	2.526	2.528	2.527	2.524	2.372	2.369	2.366	2.365	2.362	2.357	2.355	2.352	2.348	
(209)	破砕選別不燃残渣	(190)		"	0.110	0.107	0.126	0.066	0.044	0.126	0.135	0.135	0.135	0.135	0.135	0.134	0.136	0.136	0.136	0.136	0.135	0.135	0.135	0.134	0.134	
(210)	不燃選別残渣	(198)		"													2.853	2.834	2.812	2.801	2.788	2.764	2.753	2.741	2.727	
(211)	不燃ごみ直接埋立	(180)		"	6.216	8.192	4.352	3.915	5.836	4.672	4.611	4.536	3.749	3.674	3.586	3.507										
(212)	最終処分率	(207)/(174)		%	31.2%	34.3%	22.9%	23.0%	26.9%	21.9%	21.7%	21.5%	19.2%	19.0%	18.7%	18.5%	16.1%	16.1%	16.0%	16.0%	16.0%	16.0%	16.0%	15.9%	15.9%	
(213)	中間処理による減量化率	((174)-(200)-(207))/(174)		%	61.2%	56.8%	66.2%	64.8%	62.1%	67.6%	67.7%	67.8%	68.0%	68.0%	68.1%	68.2%	64.2%	64.2%	64.3%	64.3%	64.4%	64.5%	64.5%	64.5%	64.6%	
(214)	年間埋立対象重量	(215)~(218)計		t/年	3,235	3,936	2,479	2,708	3,422	2,664	2,649	2,625	2,339	2,313	2,280	2,250	1,956	1,949	1,940	1,935	1,929	1,918	1,914	1,907	1,901	
(215)	焼却残渣	(208)×365		"	926	907	845	1,255	1,276	913	917	920	922	923	922	921	866	865	864	863	862	860	860	858	857	
(216)	破砕選別不燃残渣	(209)×365		"	40	39	46	24	16	46	49	49	49	49	49	49	49	50	50	50	49	49	49	49	49	
(217)	不燃選別残渣	(211)×365		"													1,041	1,034	1,026	1,022	1,018	1,009	1,005	1,000	995	
(218)	不燃ごみ直接埋立	(209)×367		"	2,269	2,990	1,588	1,429	2,130	1,705	1,683	1,656	1,368	1,341	1,309	1,280										
(219)	覆土重量	(214)/3		t/年	1,078	1,312	826	903	1,141	888	883	875	780	771	760	750	652	650	647	645	643	639	638	636	634	
(220)	年間埋立対象容量	(221)~(225)計		m3/年	4,489	5,519	3,405	3,639	4,677	3,658	3,636	3,600	3,182	3,144	3,096	3,053	2,585	2,576	2,563	2,555	2,548	2,533	2,527	2,518	2,509	
(221)	焼却残渣	(215)×係数	1.00	"	926	907	845	1,255	1,276	913	917	920	922	923	922	921	866	865	864	863	862	860	860	858	857	
(222)	破砕選別不燃残渣	(216)×係数	1.20	"	48	47	55	29	19	55	59	59	59													

表6-8-9 仙北市・処理処分量予測結果(ケース5:不燃ごみを粗大ごみ処理施設等で機械破砕・選別し、容器包装を全品目回収した場合)

番号	項目	計算式	係数	単位	実績												予測値											
					H12	H13	H14	H15	H16	H17	H18	H19	H20	H21	H22	H23	H24	H25	H26	H27	H28	H29	H30	H31	H32			
(174)	年間平均一次処理量	(175)~(180)計		t/日	28.391	31.430	29.693	32.204	34.891	33.266	33.383	33.435	33.443	33.431	33.375	33.300	33.282	33.212	33.133	33.081	33.014	32.914	32.853	32.786	32.715			
(175)	可燃ごみ焼却処理	(163)		"	19.765	20.111	21.740	23.640	24.578	24.569	24.671	24.756	24.813	24.830	24.824	24.795	23.276	23.242	23.216	23.199	23.171	23.132	23.105	23.074	23.045			
(176)	可燃粗大選別処理	(172)		"	0.606	0.723	0.791	1.345	1.149	1.050	1.064	1.067	1.068	1.067	1.066	1.062	1.072	1.069	1.064	1.059	1.055	1.050	1.047	1.043	1.036			
(177)	不燃粗大破砕選別処理	(173)		"	0.441	0.571	0.647	0.886	0.905	0.839	0.897	0.898	0.900	0.901	0.898	0.899	0.896	0.909	0.907	0.905	0.902	0.901	0.900	0.899	0.896			
(178)	容器包装処理量	(165)		"	0.703	0.751	0.843	0.851	0.863	0.887	0.888	0.924	1.658	1.705	1.750	1.791	3.356	3.340	3.324	3.313	3.302	3.280	3.268	3.256	3.244			
(179)	集団回収等	(168)		"	0.660	1.082	1.320	1.567	1.560	1.249	1.252	1.254	1.255	1.254	1.251	1.246	1.245	1.238	1.234	1.230	1.225	1.221	1.216	1.212	1.208			
(180)	不燃ごみ	(164)		"	6.216	8.192	4.352	3.915	5.836	4.672	4.611	4.536	3.749	3.674	3.586	3.507	3.437	3.414	3.388	3.375	3.359	3.330	3.317	3.302	3.286			
(181)	年間平均処理量	(182)+(188)		t/日	21.677	22.388	24.239	27.385	28.077	27.775	27.965	28.092	28.886	28.950	28.984	28.992	34.787	34.711	34.616	34.558	34.484	34.366	34.301	34.228	34.146			
(182)	焼却施設処理量	(183)~(186)計		"	19.927	20.343	21.958	24.303	25.160	24.999	25.116	25.203	25.260	25.277	25.270	25.240	26.026	25.979	25.933	25.906	25.866	25.805	25.769	25.728	25.684			
(183)	可燃ごみ	(175)		"	19.765	20.111	21.740	23.640	24.578	24.569	24.671	24.756	24.813	24.830	24.824	24.795	23.276	23.242	23.216	23.199	23.171	23.132	23.105	23.074	23.045			
(184)	可燃粗大選別残渣	(194)		"	0.080	0.161	0.128	0.422	0.261	0.262	0.266	0.267	0.267	0.267	0.266	0.265	0.268	0.267	0.266	0.265	0.264	0.262	0.262	0.261	0.259			
(185)	不燃粗大破砕選別可燃残渣	(190)		"	0.082	0.071	0.090	0.241	0.321	0.168	0.179	0.180	0.180	0.180	0.180	0.179	0.182	0.181	0.181	0.180	0.180	0.180	0.180	0.180	0.179			
(186)	不燃破砕選別可燃残渣	(199)		"												2.303	2.288	2.270	2.261	2.251	2.222	2.222	2.213	2.201				
(187)	焼却残渣発生量	(182)×係数	10.0%	"	2.537	2.485	2.315	3.438	3.496	2.500	2.512	2.520	2.526	2.528	2.527	2.524	2.603	2.598	2.593	2.591	2.587	2.581	2.577	2.573	2.568			
(188)	粗大施設処理量	(189)+(193)+(196)+(200)		t/日	1.750	2.045	2.281	3.082	2.917	2.776	2.849	2.889	3.626	3.673	3.714	3.752	8.761	8.732	8.683	8.652	8.618	8.561	8.532	8.500	8.462			
(189)	不燃粗大破砕選別処理量	(177)		"	0.441	0.571	0.647	0.886	0.905	0.839	0.897	0.898	0.900	0.901	0.898	0.899	0.896	0.909	0.907	0.905	0.902	0.901	0.900	0.899	0.896			
(190)	可燃残渣発生量	(189)×係数	20.0%	"	0.082	0.071	0.090	0.241	0.321	0.168	0.179	0.180	0.180	0.180	0.180	0.179	0.182	0.181	0.181	0.180	0.180	0.180	0.180	0.179				
(191)	不燃残渣発生量	"	15.0%	"	0.110	0.107	0.126	0.066	0.044	0.126	0.135	0.135	0.135	0.135	0.135	0.134	0.136	0.136	0.136	0.135	0.135	0.135	0.135	0.134				
(192)	資源残渣発生量	"	65.0%	"	0.252	0.392	0.427	0.581	0.537	0.545	0.583	0.583	0.585	0.586	0.583	0.584	0.583	0.591	0.590	0.588	0.587	0.586	0.585	0.584	0.583			
(193)	可燃粗大選別処理量	(176)		"	0.606	0.723	0.791	1.345	1.149	1.050	1.064	1.067	1.068	1.067	1.066	1.062	1.072	1.069	1.064	1.059	1.055	1.050	1.047	1.043	1.036			
(194)	可燃粗大選別残渣	(193)-(195)		"	0.080	0.161	0.128	0.422	0.261	0.262	0.266	0.267	0.267	0.267	0.266	0.265	0.268	0.267	0.266	0.265	0.264	0.262	0.262	0.261	0.259			
(195)	可燃粗大選別古紙	(193)×係数	75.0%	"	0.526	0.562	0.663	0.923	0.888	0.788	0.798	0.800	0.801	0.800	0.800	0.797	0.804	0.802	0.798	0.794	0.791	0.788	0.785	0.782	0.777			
(196)	不燃選別処理量	(180)		"												3.437	3.414	3.388	3.375	3.359	3.330	3.317	3.302	3.286				
(197)	資源残渣発生量	(196)×係数	17.0%	"												0.584	0.580	0.576	0.574	0.571	0.566	0.564	0.561	0.559				
(198)	不燃残渣発生量	(196)×係数	16.0%	"												0.550	0.546	0.542	0.540	0.537	0.533	0.531	0.528	0.526				
(199)	可燃残渣発生量	(196)-(197)-(196)	67.0%	"												2.303	2.288	2.270	2.261	2.251	2.222	2.222	2.213	2.201				
(200)	資源選別貯留量	(178)		"	0.703	0.751	0.843	0.851	0.863	0.887	0.888	0.924	1.658	1.705	1.750	1.791	3.356	3.340	3.324	3.313	3.302	3.280	3.268	3.256	3.244			
(201)	資源化率(再生利用率)	(174)/(202)		%	7.5%	8.9%	11.0%	12.2%	11.0%	10.4%	10.5%	10.7%	12.9%	13.0%	13.1%	13.3%	19.7%	19.7%	19.7%	19.6%	19.6%	19.6%	19.5%	19.5%	19.5%			
(202)	総資源化対象量	(133)~(135)計		t/日	2.141	2.787	3.253	3.922	3.848	3.469	3.521	3.561	4.299	4.345	4.384	4.418	6.572	6.551	6.522	6.499	6.476	6.441	6.418	6.395	6.371			
(203)	粗大破砕選別資源残渣	(192)		"	0.252	0.392	0.427	0.581	0.537	0.545	0.583	0.583	0.585	0.586	0.583	0.584	0.583	0.591	0.590	0.588	0.587	0.586	0.585	0.584	0.583			
(204)	集団回収等	(179)		"	0.660	1.082	1.320	1.567	1.560	1.249	1.252	1.254	1.255	1.254	1.251	1.246	1.245	1.238	1.234	1.230	1.225	1.221	1.216	1.212	1.208			
(205)	容器包装処理量	(200)		"	0.703	0.751	0.843	0.851	0.863	0.887	0.888	0.924	1.658	1.705	1.750	1.791	3.356	3.340	3.324	3.313	3.302	3.280	3.268	3.256	3.244			
(206)	可燃粗大選別古紙量	(195)		"	0.526	0.562	0.663	0.923	0.888	0.788	0.798	0.800	0.801	0.800	0.800	0.797	0.804	0.802	0.798	0.794	0.791	0.788	0.785	0.782	0.777			
(207)	不燃破砕選別資源残渣	(197)		"												0.584	0.580	0.576	0.574	0.571	0.566	0.564	0.561	0.559				
(208)	減量化率	1-(214)		%	68.8%	65.7%	77.1%	77.0%	73.1%	78.1%	78.3%	78.5%	80.8%	81.0%	81.3%	81.5%	90.1%	90.1%	90.1%	90.1%	90.1%	90.1%	90.1%	90.1%	90.1%			
(209)	総埋立対象量	(210)~(213)計		t/日	8.863	10.784	6.793	7.419	9.376	7.298	7.258	7.191	6.410	6.337	6.248	6.166	3.287	3.280	3.271	3.267	3.259	3.249	3.243	3.236	3.228			
(210)	焼却残渣	(187)		"	2.537	2.485	2.315	3.438	3.496	2.500	2.512	2.520	2.526	2.528	2.527	2.524	2.603	2.598	2.593	2.591	2.587	2.581	2.577	2.573	2.568			
(211)	粗大破砕選別不燃残渣	(191)		"	0.110	0.107	0.126	0.066	0.044	0.126	0.135	0.135	0.135	0.135	0.135	0.134	0.136	0.136	0.136	0.135	0.135	0.135	0.135	0.135	0.134			
(212)	不燃破砕選別不燃残渣	(198)		"												0.550	0.546	0.542	0.540	0.537	0.533	0.531	0.528	0.526				
(213)	不燃ごみ直接埋立	(180)		"	6.216	8.192	4.352	3.915	5.836	4.672	4.611	4.536	3.749	3.674	3.586	3.507												
(214)	最終処分率	(209)/(174)		%	31.2%	34.3%	22.9%	23.0%	26.9%	21.9%	21.7%	21.5%	19.2%	19.0%	18.7%	18.5%	9.9%	9.9%	9.9%	9.9%	9.9%	9.9%	9.9%	9.9%	9.9%			
(215)	中間処理による減量化率	((174)-(202)-(209))/(174)		%	61.2%	56.8%	66.2%	64.8%	62.1%	67.6%	67.7%	67.8%	68.0%	68.0%	68.1%	68.2%	70.4%	70.4%	70.4%	70.5%	70.5%	70.6%	70.6%	70.6%	70.7%			
(216)	年間埋立対象重量	(217)~(220)計		t/年	3,235	3,936	2,479	2,708	3,422	2,664	2,649	2,625	2,339	2,313	2,280	2,250	1,200	1,197	1,194	1,193	1,189	1,186	1,184	1,181	1,178			
(217)	焼却残渣	(210)×365		"	926	907	845	1,255	1,276	913	917	920	922	923	922	921	950	948	946	946	944	942	941	939	937			
(218)	破砕選別不燃残渣	(211)×365		"	40	39	46	24	16	46	49	49	49	49	49	49	49	50	50	50	49	49	49	49	49			
(219)	不燃破砕選別不燃残渣	(212)×365		"												201	199	198	197	196	195	194	193	192				
(220)	不燃ごみ直接埋立	(213)×365		"	2,269	2,990	1,588	1,429	2,130	1,705	1,683	1,656	1,368	1,341	1,309	1,280												
(221)	覆土重量	(216)/3		t/年	1,078	1,312	826	903	1,141	888	883	875	780	771	760	750	400	399	398	398	396	395	395	394	393			
(222)	年間埋立対象容量	(223)~(227)計		m3/年	4,489	5,519	3,405	3,639	4,677	3,658	3,636	3,600	3,182	3,144	3,096	3,053	1,502	1,498	1,495	1,493	1,487	1,484	1,482	1,478	1,4			

4. まとめ

各ケースの予測結果を基にしたごみ処理率を以下にまとめる。

各種設定値では、中間処理による減量化量と最終処分率が目標年次にてクリアされている案がある。

一方、資源化率については、資源回収を徹底して行うケース4・5でもクリアできない状況にあり、資源化率を国の目標に近づけるには、ソフト・ハード面で徹底した施策を展開していく必要があることが伺える。

表 6-8-10 各ケースでのごみ処理率結果

		H 16	H 22	H 32	H 22 国目標値
資源化率	ケース 1	11.0%	13.1%	13.3%	24%
	ケース 2	11.0%	13.1%	15.0%	
	ケース 3	11.0%	13.1%	15.0%	
	ケース 4	11.0%	13.1%	19.5%	
	ケース 5	11.0%	13.1%	19.5%	
中間処理による 減量化率	ケース 1	62.1%	68.1%	68.6%	63%
	ケース 2	62.1%	68.1%	68.6%	
	ケース 3	62.1%	68.1%	74.7%	
	ケース 4	62.1%	68.1%	64.6%	
	ケース 5	62.1%	68.1%	70.7%	
最終処分率	ケース 1	26.9%	18.7%	18.1%	13%
	ケース 2	26.9%	18.7%	16.4%	
	ケース 3	26.9%	18.7%	10.3%	
	ケース 4	26.9%	18.7%	15.9%	
	ケース 5	26.9%	18.7%	9.9%	